

SL Dobrodošli pri znamki Joie™

Čestitamo vam, da ste postali član družine Joie! Veseli nas, da bomo del vašega življenja z malčkom. Medtem ko potujete z jahačem z visokim naslonom i-Trillo™ serije FX, uporabljate visokokakovosten in popolnoma certificiran izboljšan sistem za zadrževanje otrok. Natančno preberite ta navodila in upoštevajte vse korake, da boste zagotovili udobno vožnjo in najboljšo zaščito za svojega otroka.

Za uporabo tega jahača Joie v skladu s predpisom ECE R129/03 mora otrok izpolnjevati naslednje zahteve.
Otrokova višina: 100 cm–150 cm (referenčna starost od 3,5 do 12 let)

Jahač

Pred namestitvijo in uporabo izdelka preberite vsa navodila v tem priročniku.

**! POMEMBNO: SHRANITE ZA POZNEJŠO UPORABO.
NATANČNO PREBERITE.**

Navodila za uporabo shranite v prostoru za shranjevanje na dnu jahača, kot je prikazano na desni sliki.

Informacije o garanciji najdete na spletni strani joiebaby.com

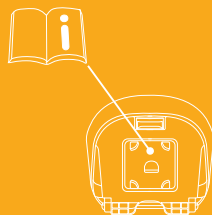

Seznam delov

Prepričajte se, da imate pred sestavljanjem izdelka na voljo vse dele. Če kateri od delov manjka, se obrnite na lokalnega prodajalca. Za sestavljanje izdelka ne potrebujete nobenega orodja.

- | | | | |
|---|---------------------|----|-------------------------------------|
| 1 | Opora za glavo | 6 | Ročica za nastavitev opore za glavo |
| 2 | Opora za križ | 7 | Vodilo za ramenski pas |
| 3 | Naslon za roke | 8 | Zaščita pred stranskimi udarci |
| 4 | Podnožje | 9 | Priključek ISOFIX |
| 5 | Držali za plastenke | 10 | Vodila za priključke ISOFIX |

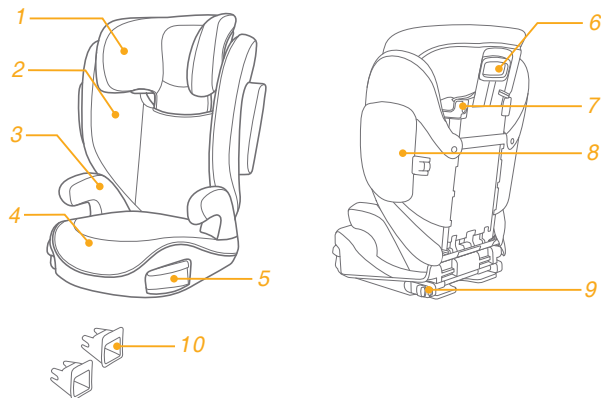

OPOZORILO

- ! NOBEN jahač ne more zagotavljati popolne zaščite pred poškodbami v primeru nezgode. Toda ustrezna uporaba tega jahača bo zmanjšala tveganje za resne telesne poškodbe ali smrt otroka.
- ! Navodila za namestitev vedno dosledno upoštevajte, saj boste s tem zagotovili optimalno stopnjo varnosti pri uporabi jahača.
- ! Upoštevajte, da morajo biti togi elementi in plastični deli jahača nameščeni tako, da ne obstaja možnost, da se ujamejo zaradi premičnega sedeža ali vrat avtomobila.
- ! Za uporabo tega jahača v skladu s predpisom ECE R129/03 mora otrok izpolnjevati naslednje zahteve.
Višina otroka 100–150 cm (referenčna starost: 3,5–12 let) Izdelek naj bo vedno usmerjen naprej (v smeri vožnje vozila).
- ! Ojačani sistem za zadrževanje otrok morda ne bo ustrezal vsem odobrenim vozilom.
- ! Vsi pasovi, s katerimi je jahač pritrjen na sedež vozila, morajo biti napeti, pasovi, s katerimi je pripet otrok, pa morajo biti prilagojeni otrokovemu telesu, prav tako pa ne smejo biti zviti.
- ! Tega jahača zamenjajte, če je bil izpostavljen hudim obremenitvam v prometni nesreči oziroma je padel.

OPOZORILO

- ! Ta jahač je namenjen samo za uporabo v avtomobilu.
- ! Jahača ne spreminjajte in mu ničesar ne dodajajte, ne da bi to odobril homologacijski organ. NE odstranjujte belih pen EPP/EPS. V nasprotnem primeru lahko povzročite resne varnostne težave.
- ! Sedeža NE uporabljajte, če ga je sončna svetloba površine preveč segrela.
- ! Otroka v jahaču nikoli, niti za nekaj minut, ne pustite brez nadzora.
- ! Prtljago ali druge predmete, ki bi v primeru trčenja lahko povzročili telesne poškodbe, morate ustrezno zavarovati.
- ! Jahača ne uporabljajte brez mehkih delov.
- ! Uporabljajte samo mehke dele, ki jih je priporočil proizvajalec, saj so sestavni del zmogljivosti jahača.
- ! Otroka v jahaču vedno privežite z varnostnim pasom, tudi če gre za kratko vožnjo, saj so prav na teh nezgode najbolj pogoste.
- ! Tega jahača ali drugih predmetov NE pustite v vozilu nepripetih ali drugače zavarovanih. Če jahača ne uporabljate redno, ga odstranite iz avtomobila in shranite na suho mesto, zaščiteno pred sončno svetlobo.

OPOZORILO

- ! Priporočamo, da ne uporabljate rabljenega jahača, čigar zgodovine ne poznate. Sedež ima lahko nevidne strukturne poškodbe ali okvare, ki so posledica nepravilne uporabe/shranjevanja.
- ! VEDNO uporabljajte le nosilne kontaktne točke, opisane v navodilih in označene na jahaču.
- ! Tega jahača NE uporabljajte pod naslednjimi pogoji:
 1. Na sedežih vozil, usmerjenih na stran ali nazaj glede na smer vožnje vozila.
 2. Na sedežih vozil, ki se med nameščanjem izdelka premikajo.
- ! Glede vzdrževanja, popravila in zamenjave delov se posvetujte s trgovcem.
- ! Da preprečite opekline, v držala za skodelice na jahaču nikoli ne dajajte vročih tekočin.

V nujnem primeru

V nujnem primeru ali v primeru nesreče je pomembno, da otroku takoj nudite prvo pomoč in obiščete zdravnika.

Informacije o izdelku

1. To je izboljšani sistem za zadrževanje otrok i-Size za jahače. Odobren je v skladu s predpisom ZN št. 129 za primarno uporabo na »sedežih i-Size«, kot to označijo proizvajalci vozila v uporabniškem priročniku vozila.
2. Če ste v dvomih, se obrnite na proizvajalca ali prodajalca ojačanega sistema za zadrževanje otrok.

Izdelek	Jahač
Materiali	Plastika, kovina, tkanina
Št. patenta	V postopku pridobitve patenta
Primerno za	Otroci, visoki od 100 cm do 150 cm (referenčna starost: 3,5–12 let).
Namestitev	Usmerjenost naprej (v smeri vožnje vozila)

Namestitev jahača

Glejte slike 1 - 7

1. Najprej stisnite ročico za nastavitve opore za glavo in nato oporo za glavo potisnite v oporo za križ pod tkanino, da ju priključite skupaj. 1
- ! PREVERITE in se prepričajte, da sta se oba dela trdno zaskočila, tako da ju povlečete.
2. Če želite oporo za križ pritrčiti na podnožje, oporo za križ priključite prek tečaja sedežne letve na podnožje. 2
3. Medtem ko držite jahača, oporo za križ zavrtite navzgor, dokler se ne zaskoči v pokončen položaj. 3

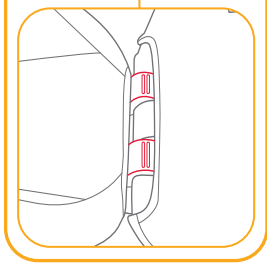
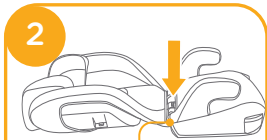
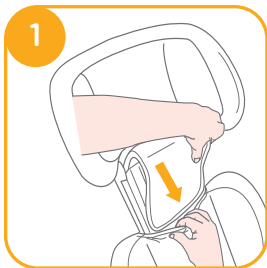

4. Zaščito pred stranskimi udarci poravnajte z režo plastičnih nosilcev opore za križ in nato vstavite v zaklep. 4 5

! Za namestitev zaščite pred stranskimi udarci se odločite glede na velikost vozila.

5. Odstranite zaščito pred stranskimi udarci. Glejte slike 6 in 7.

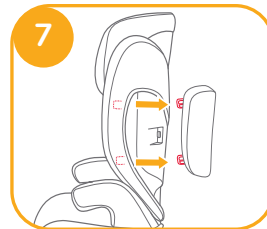
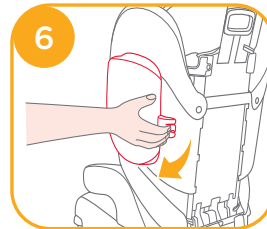
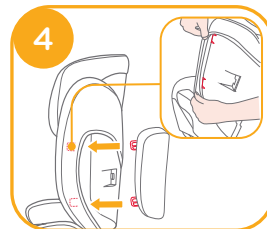

Nastavitev višine – za oporo za glavo

Glejte sliko 8

Stisnite ročico za nastavitev opore za glavo, obenem pa dvignite oporo za glavo ali potisnite navzdol, dokler se ne zaskoči v enem izmed 10 položajev. 8

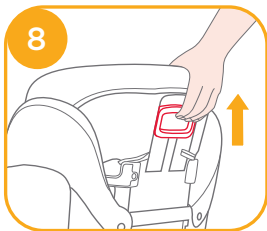

Opozorila glede namestitve

Glejte slike 9 - 11

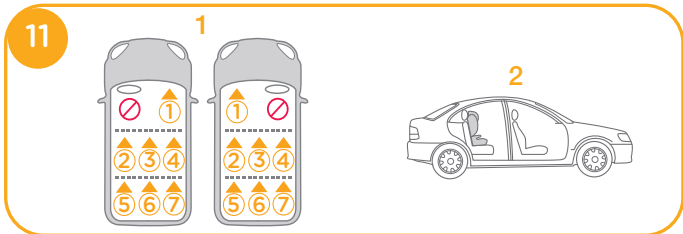
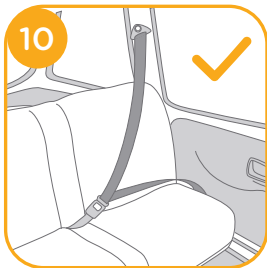
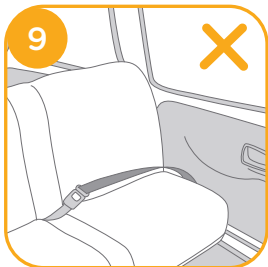

Namestitev z uporabo sistema ISOFIX in 3-točkovnega varnostnega pasu ali uporaba samo 3-točkovnega varnostnega pasu

Glejte slike 12 - 25

Če je vozilo opremljeno s sistemom ISOFIX, so spodnje pritrdilne točke vozila vidne, če sedež zložite. Za točno lokacijo, prepoznavanje pritrdišč in zahtev za uporabo glejte navodila za uporabo vozila.

1. Vodili ISOFIX pritrdite na pritrdilni točki ISOFIX. 12 Vodili ISOFIX lahko zaščitita površino sedeža vozila pred raztrganjem. Nanju lahko nastavite tudi priključka ISOFIX.
2. Pritisnite gumb za nastavitev ISOFIX, da izvlečete priključka ISOFIX. 13

Priključka ISOFIX obrnite za 180 stopinj, da sta usmerjena proti vodilom ISOFIX. 14

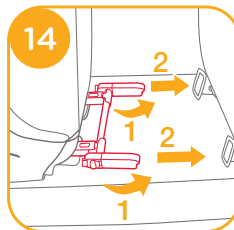
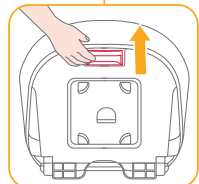
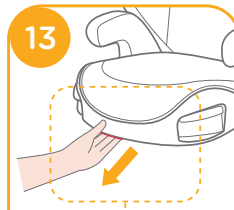
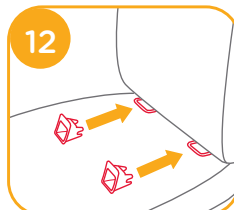

3. Priključka ISOFIX poravnajte s pritrdilnima točkama ISOFIX in nato oba priključka ISOFIX pritrpite v pritrdilni točki ISOFIX.

15

! Zagotovite, da sta oba priključka ISOFIX dobro pritrjena v pritrdilni točki ISOFIX. Barvi indikatorjev na obeh priključkih ISOFIX morata biti popolnoma zeleni.

15 -1

! Preverite in se prepričajte, da je jahač varno pritrjen, tako da povlečete oba priključka ISOFIX.

4. Pritisnite gumb za nastavitev ISOFIX, tako da sedež povlečete nazaj v zeleni položaj. 16

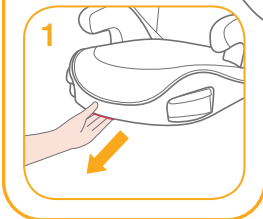
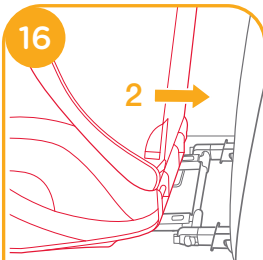
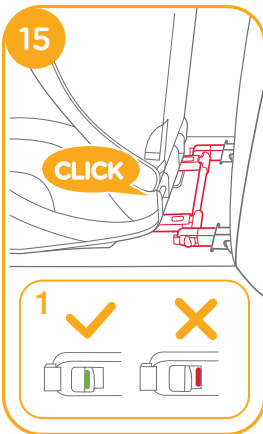

5. Odstranjevanje jahača:

a. Najprej pritisnite gumb za sekundarno zaklepanje 17 -1 in nato gumb 17 -2 na priključkih ISOFIX, šele nato odstranite jahača s sedeža v avtomobilu.

b. Priključka ISOFIX zavrtite za 180 stopinj in nato pritisnite gumb za nastavitev ISOFIX, da zložite priključka ISOFIX.

18

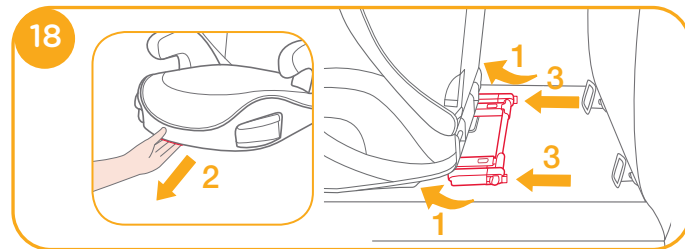
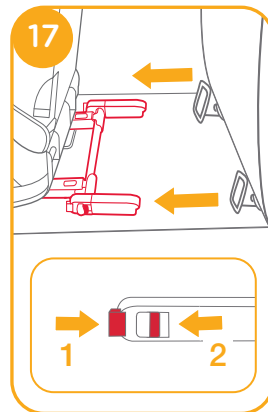

- ! Varnostni pas vozila povlecite in ga speljite skozi vodilo za pas **21**, nato ga zapnite. **21** -3

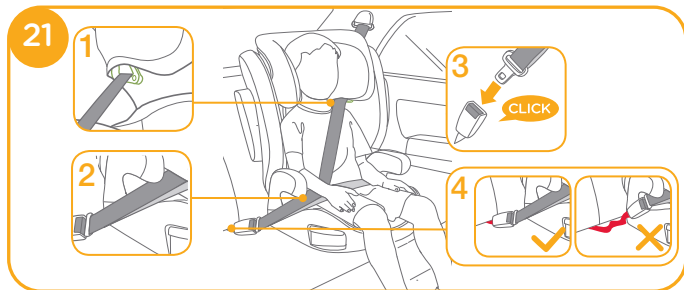

- ! Izdelek je mogoče namestiti tudi samo s 3-točkovnim pasom **21** - **25**

- ! Ramenski varnostni pas speljite skozi vodilo za varnostni pas, kot je prikazano na sliki **21** -1

- ! Varnostnega pasu vozila NE namestite prek naslonov za roki. Potekati mora pod naslonoma za roki. **21** -2

- ! Jahača ni mogoče uporabiti, če je sponka varnostnega pasu vozila (ženski del sponke) predolga za varno pritrditev jahača. **21** -4

- ! Ko otroka namestite v tega jahača, morate pravilno namestiti varnostni pas in zagotoviti, da namestite medenični pas čim nižje, da je medenica pravilno podprta. **21**

- ! Da zagotovite pravilno višino opore za glavo, MORA biti spodnji del naslona za glavo poravnani z zgornjim delom otrokovih ramen, kot je prikazano na sliki **22**, ramenski varnostni pas pa mora biti nameščen v zelenem območju, kot je prikazano na sliki **23**

- ! Jahača namestite trdno ob naslon naprej usmerjenega sedeža v vozilu, ki je opremljen z medeničnim/ramenskim varnostnim pasom.

- ! Poskrbite, da je ramenski del varnostnega pasu speljan naravnost skozi vodilo za ramenski varnostni pas, kot je prikazano na sliki **24**

- ! Varnostni pas vozila zategnite, tako da povlečete ramenski varnostni pas.

- ! Če varnostni pas poteka prek otrokovega vratu, glave ali obraza, ponovno nastavite višino opore za glavo.

- ! Vsi trakovi, s katerimi je jahač pritrjen v vozilo, morajo biti napeti in ne smejo biti zviti.

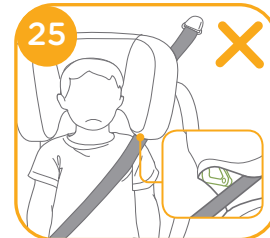
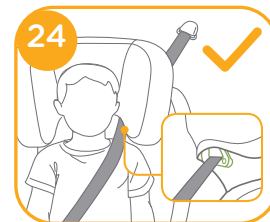

Uporaba držal za skodelice

Glejte sliko 26

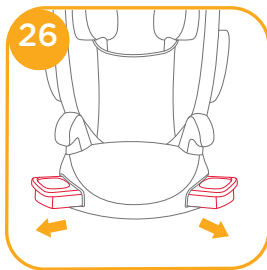

Odstranjevanje mehkih delov

Glejte sliko 27

Odprite 4 para gumbov in 4 parov elastik na hrbtni strani mehkih delov, da jih odstranite. 27

Za ponovno namestitvev sedežne blazine enostavno ponovite zgornje korake v obratnem vrstnem redu.

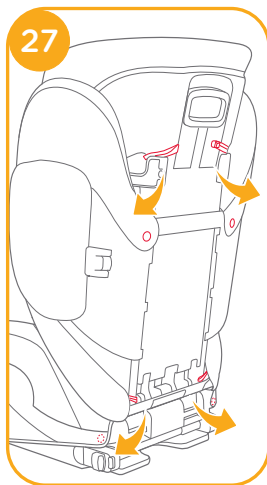

Nega in vzdrževanje

- ! Mehke dele in notranje podloge operite s hladno vodo do 30 °C.
- ! Mehkih delov ne likajte.
- ! Mehkih delov ne belite in jih ne čistite s kemičnim čiščenjem.
- ! Za čiščenje ne uporabljajte nerazredčenih nevtralnih čistilnih sredstev, bencina ali drugih organskih topil. S tem lahko jahača poškodujete.
- ! Mehkih delov in notranjih podlog ne ožemajte z veliko silo z namenom, da bi se posušili. Lahko bi ostali zmečkani.
- ! Mehke dele in notranje podloge obesite v senco, da se posušijo.
- ! Če jahača dlje časa ne boste uporabljali, ga odstranite s sedeža v svtomobilu. Jahača shranite v hladnem in suhem prostoru, kamor otrok nima dostopa.

