



Register your
new device on
MyBosch now and
get free benefits:
[bosch-home.com/
welcome](https://bosch-home.com/welcome)



Serie | 4

MAF4...

MAFS24...

[sl]	Navodila za uporabo	Cvrtnik na vroč zrak	7
[hr]	Upute za upotrebu	Friteza na vrući zrak	15
[sr]	Uputstvo za upotrebu	Friteza na vruć vazduh	23
[mk]	Упатство за употреба	Фризер со топол воздух	32
[sq]	Manuali i përdorimit	Fitues me ajër të nxehtë	41





<https://digitalguide.bsh-group.com/?mat-no=8001339956>

[sl] Dodatne informacije in pojasnila lahko najdete na spletu. Odčitajte kodo QR na naslovnici.

[hr] Dodatne informacije i objašnjenja možete pronaći na internetu. Skenirajte QR kôd na naslovnoj stranici.

[sr] Dodatne informacije i objašnjenja možete da pronađete na mreži. Skenirajte QR kôd na naslovnoj stranici.

[mk] Дополнителни информации и објаснувања може да најдете на интернет. Сkenирајте го QR-кодот на насловната страница.

[sq] Mund të gjeni informacione të mëtejshme dhe shpjegimet në internet. Skanoni kodin QR në faqen kryesore.

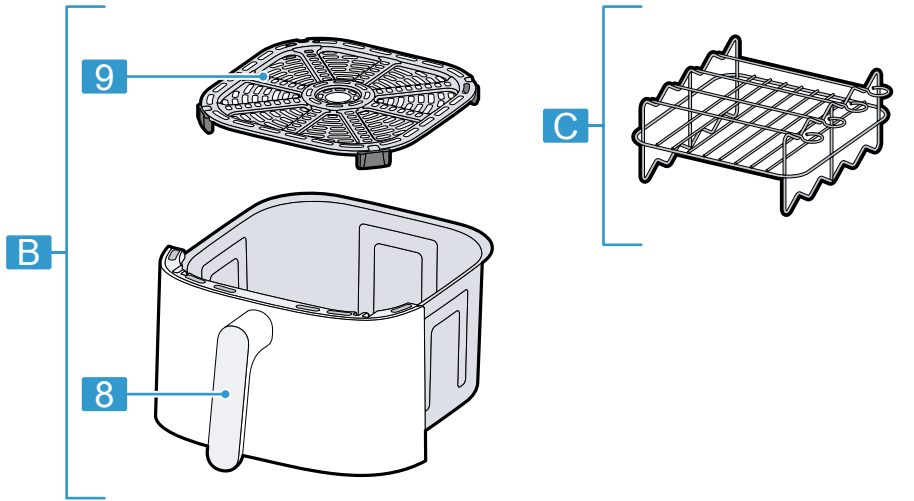
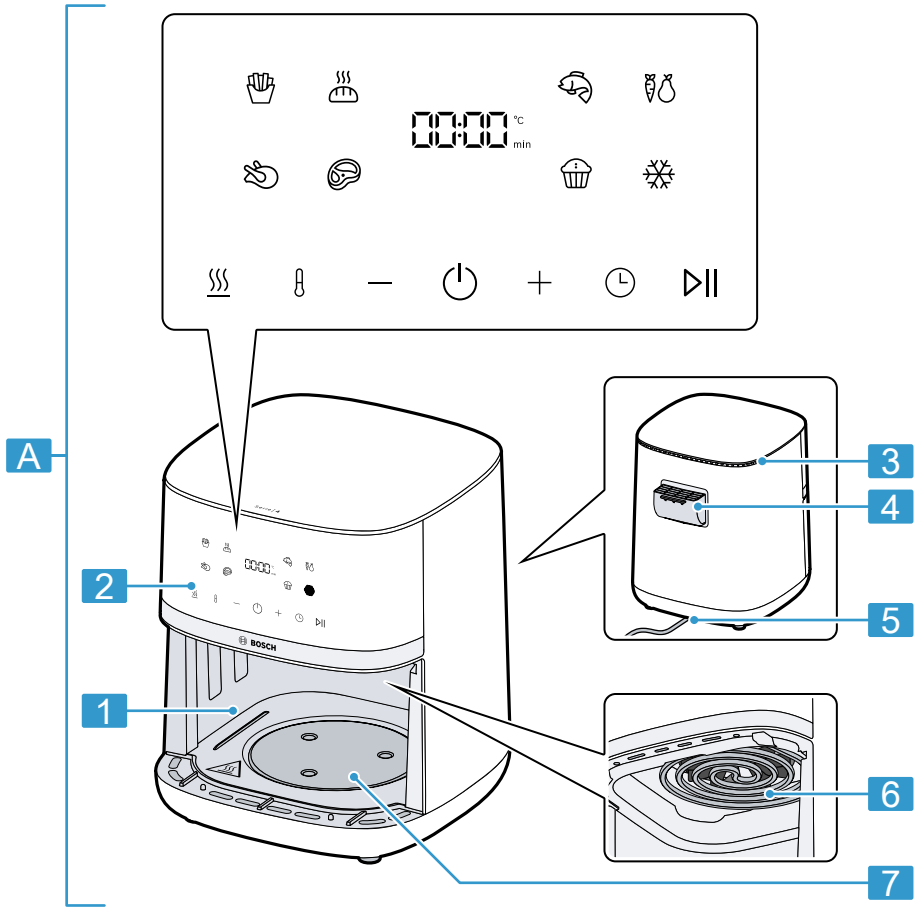

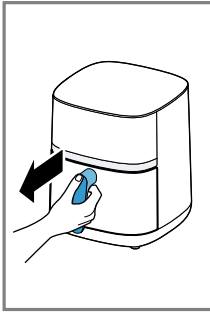

2

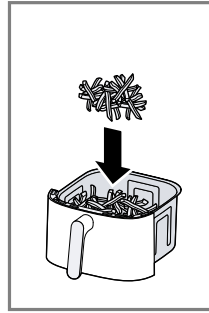
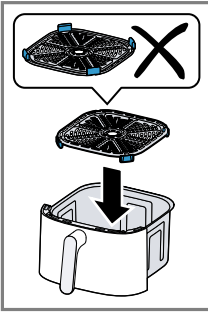

3

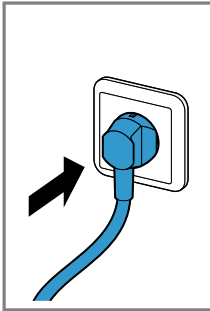
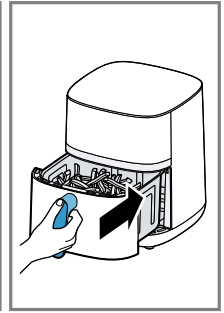

4

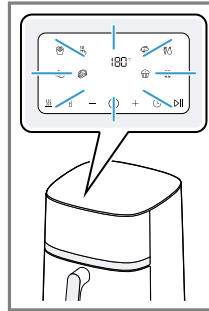
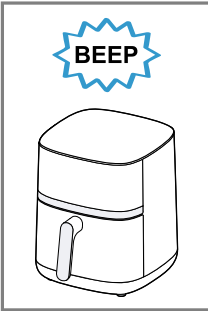

5

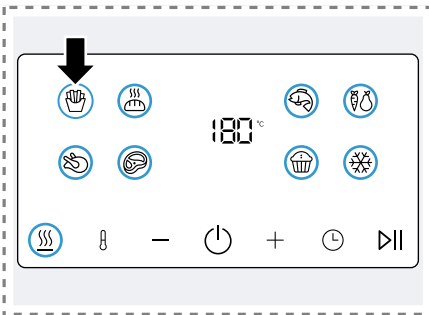
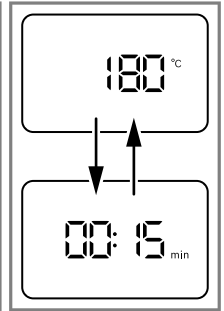

6

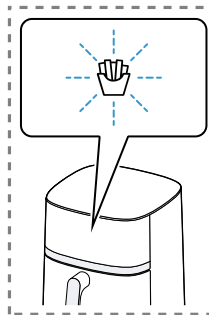

7

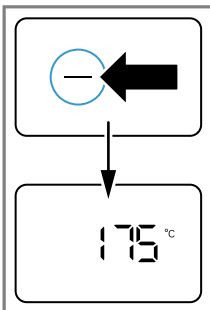
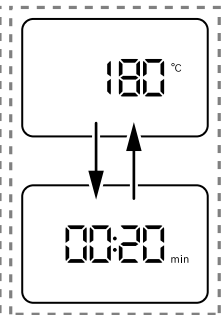

8

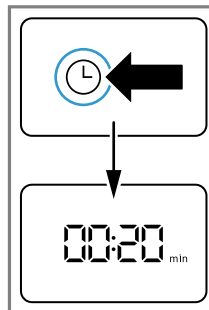
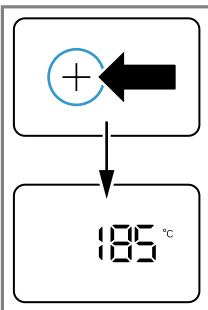

9

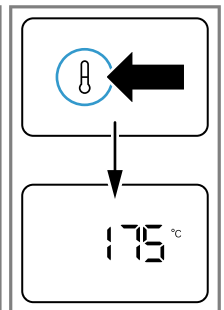

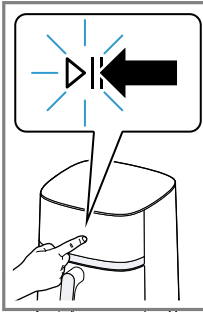

10

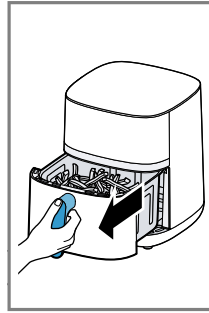
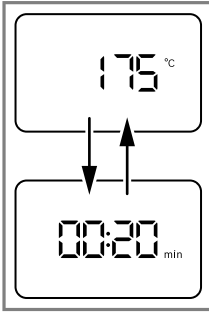

11

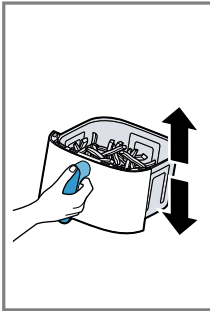
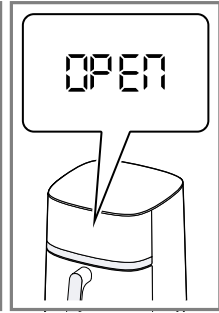

12

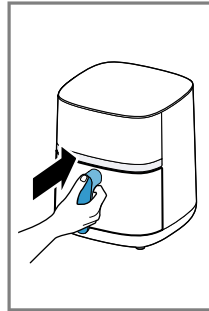
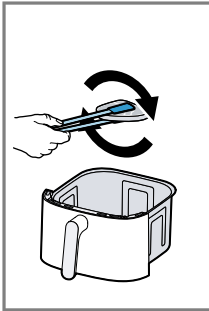

13

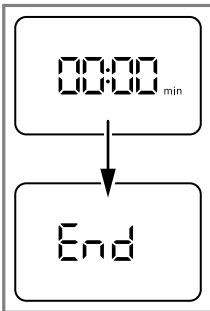
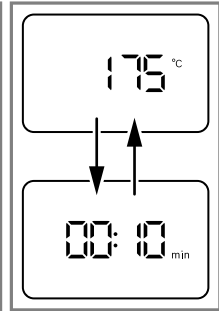

14

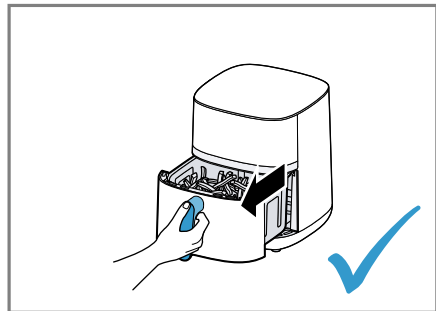
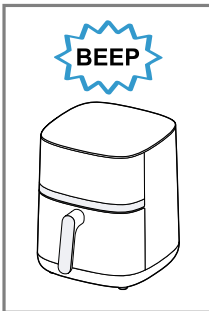

15

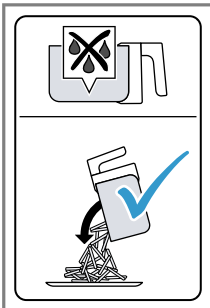

16

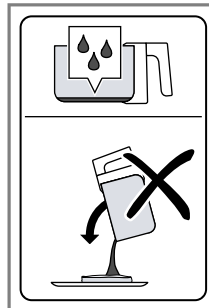
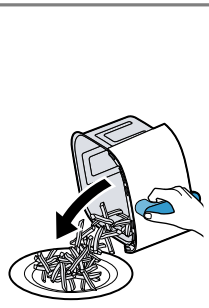

17

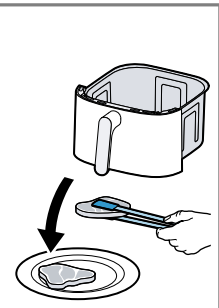

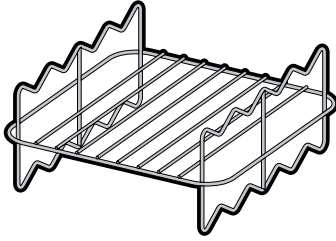

1

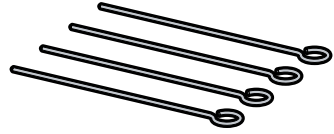

2



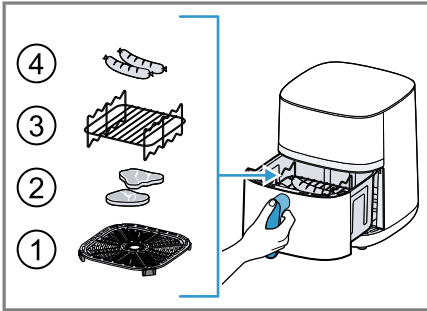



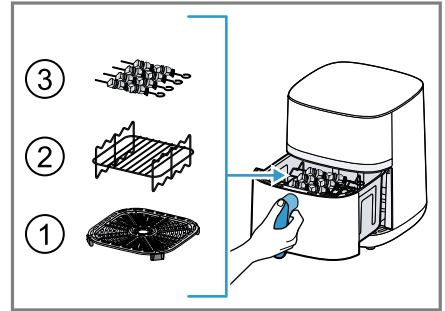



18



19



20

								
	✓	✓	✗	✗	✗	✗	✗	✗
	✓	✓	✗	✗	✗	✓	✓	✓
	✓	✓	✗	✗	✗	✓	✓	✓

21

Varnost

- Skrbno preberite ta navodila.
- Navodila za uporabo in informacije o izdelku shranite za kasnejšo uporabo ali za novega lastnika.

Aparat uporabljajte samo:

- z originalnimi deli in priborom.
- Za pogrevanje, kuhanje, peko in pečenje z vročim zrakom.
- za običajne količine in čas predelave v gospodinjstvu.
- v domačem gospodinjstvu in v zaprtih prostorih domačega okolja pri sobni temperaturi.
- do najvišje nadmorske višine 2000 m.

Aparat morate izključiti iz električnega omrežja po vsaki uporabi, vedno, ko ni pod nadzorom, pred čiščenjem ter v primeru napake. Ta aparat lahko otroci, starejši od 8 let, ter osebe z zmanjšanimi fizičnimi, senzoričnimi ali duševnimi sposobnostmi ali osebe, ki ne razpolagajo z izkušnjami in/ali znanjem uporabljajo le, ko so pod nadzorom, ali če so bili poučeni o varni uporabi in so razumeli nevarnosti, ki izhajajo iz uporabe aparata.

Otroci se ne smejo igrati z aparatom.

Otroci ne smejo čistiti ali vzdrževati aparata, razen če so stari več kot 8 let in so pod nadzorom.

Otroci, mlajši od 8 let, naj se ne približujejo aparatu in priključnemu kablu.

- ▶ Nikoli ne uporabljajte poškodovanega aparata.
- ▶ Nikoli ne uporabljajte aparata s počeno ali zlomljeno površino.
- ▶ Nikoli ne vlecite za priključni kabel, da izključite aparat iz električnega omrežja. Vedno vlecite za vtič omrežnega priključnega kabla.
- ▶ Če je aparat ali omrežni priključni kabel v okvari, takoj izvlecite vtič omrežnega priključnega kabla iz vtičnice ali izklopite varovalko v omarici z varovalkami.
- ▶ Pokličite pooblaščen servis. → *Stran 14*
- ▶ Pri priključitvi in uporabi aparata obvezno upoštevajte podatke na tipski ploščici.
- ▶ Aparat je dovoljeno priključiti na električno omrežje z izmeničnim tokom le preko ozemljene vtičnice, ki je instalirana v skladu s predpisi.
- ▶ Sistem ozemljitve hišne električne napeljave mora biti instaliran v skladu s predpisi.

- ▶ Aparata nikoli ne napajajte prek zunanje stikalne naprave, npr. stikalne ure ali daljinskega upravljanja.
- ▶ Popravila aparata sme izvajati samo izšolano strokovno osebje.
- ▶ Za popravilo aparata je dovoljeno uporabljati samo originalne nadomestne dele.
- ▶ Če se omrežni priključni vodnik aparata poškoduje, ga mora zamenjati proizvajalec ali njegova servisna služba ali podobna kvalificirana oseba, da se izognete nevarnostim.
- ▶ Aparata ali omrežnega priključnega vodnika nikoli ne potopite v vodo ali dajte v pomivalni stroj.
- ▶ Aparat uporabljajte samo v zaprtih prostorih.
- ▶ Aparata nikoli ne izpostavljajte visokim temperaturam in vlagi.
- ▶ Za čiščenje aparata ne uporabljajte parnega čistilnika ali visokotlačnega čistilnika.
- ▶ Omrežni priključni kabel nikoli ne sme priti v stik z vročimi deli stroja ali viri toplote.
- ▶ Omrežni priključni kabel nikoli ne sme priti v stik z ostrimi konicami ali robovi.
- ▶ Omrežnega priključnega kabla nikoli ne prepogibajte, stiskajte ali spreminjajte.
- ▶ Aparata ne odlagajte na vroče površine ali v njihovo bližino.
- ▶ Aparata nikdar ne postavljajte v bližino gorljivih materialov, npr. zaves ali namiznih prtov.
- ▶ Vedno upoštevajte varnostno razdaljo najmanj 10 cm do sten in drugih predmetov, da preprečite zastoj vročine.
- ▶ Aparata nikdar ne pokrivajte in nanj ne postavljajte drugih predmetov.
- ▶ V košari ali predelu za kuhanje ne skladiščite ali odlagajte predmetov.
- ▶ Med delovanjem vedno nadzorujte aparat.
- ▶ V košaro nikoli ne dodajajte olja ali maščobe.
- ▶ V aparatu nikoli ne segrevajte živil, ki vsebujejo visokoodstotni alkohol ali druge lahko gorljive snovi.
- ▶ Upoštevajte maksimalno dovoljeno količino polnjenja. Živil nikoli ne napolnite do zgornjega roba košare.
- ▶ Ne uporabljajte nepritrjenega papirja za peko ali lahkih sestavin, ki jih lahko vsesa ventilator, npr. suhih zelišč.
- ▶ Če iz aparata izhaja črn dim, tako izvlcite omrežni vtič. Košaro odstranite šele, ko dim ne nastaja več.



- ▶ Aparat se med delovanjem segreje. Nikoli se ne dotikajte vročih površin.
- ▶ Pred čiščenjem ali transportom počakajte, da se aparat ohladi.
- ▶ Nikoli ne segajte v vroč predel za kuhanje.
- ▶ Vroče rešetke žara in vročih nabolov se nikoli ne dotikajte z golimi rokami. Uporabite ustrezne pripomočke, npr. kuhinjsko krpo ali pribor.
- ▶ Pri odstranjevanju košare bodite previdni, saj lahko pride do izhajanja vročega zraka in pare.
- ▶ Ne nagibajte se nad aparat.
- ▶ Z rokami in obrazom se nikoli ne približujte odprtini za izpust zraka.
- ▶ Da se izognete poškodbam, aparat uporabljajte samo v namene, za katere je bil izdelan.
- ▶ Previdno ravnajte z nabolovi.
- ▶ Poskrbite, da otroci ne bodo prišli v stik z embalažnim materialom.
- ▶ Ne dovolite otrokom, da se igrajo z embalažnim materialom.
- ▶ Poskrbite, da otroci ne bodo prišli v stik z majhnimi deli.
- ▶ Ne dovolite otrokom, da se igrajo z majhnimi deli.
- ▶ Upoštevajte navodila za čiščenje.
- ▶ Površine, ki prihajajo v stik z živili, očistite pred vsako uporabo.
- ▶ Da preprečite nastanek akrilamida, živil ne pripravljajte preveč termno, zažgane ostanke pa odstranite.
- ▶ Svežega krompirja nikoli ne segrevajte nad 180 °C.

Preprečevanje materialne škode

- ▶ Ne uporabljajte ostrega, koničastega ali kovinskega pribora. Uporabljajte samo lesen ali plastičen pribor, odporen na vročino.
- ▶ Nabodala previdno položite v košaro, da preprečite nastanek prask ali poškodb na košari.
- ▶ Vroče košare nikoli ne postavljajte na površine, občutljive na vročino. Uporabite podlago, neobčutljivo na vročino, npr. podstavek za lonec.
- ▶ V košaro nikoli ne dodajajte vode ali drugih tekočin.

- ▶ Rešetke žara ali nabolov nikoli ne uporabljajte v mikrovalovni pečici.

Spoznavanje

Pregled

Ko razpakirate vse dele, jih preverite, če so se ob transportu poškodovali. Preverite tudi popolnost obsega dobave.

→ S/ **1**

A Osnovni aparat

B Košara





C	Komplet rešetke žara ¹ → "Komplet rešetke žara", Stran 12
1	Predel za kuhanje
2	Upravljalno polje
3	Odprtina za dovod zraka
4	Odprtina za izpust zraka
5	Priključni kabel
6	Zgornji grelni element in ventilator
7	Spodnji grelni element
8	Ročaj
9	Rešetka žara

Upravljalno polje

Tukaj najdete pregled upravljalnega polja.





Opomba: Tipke upravljajte s prsti in brez kuhinjskih rokavic. Tipke ne morete upravljati s predmeti, npr. s kühlnico.

Prikazni elementi in funkcijske tipke

Simbol	Funkcija
	Stanje pripravljenosti Aktiviranje in deaktiviranje stanja pripravljenosti ali prekinitev priprave
	Vklop/Premor Začetek ali prekinitev priprave
	Prikazovalnik Če °C sveti, je na zaslonu prikazana temperatura. Če min sveti, je na zaslonu prikazan čas.
	Prikaz temperature Temperaturo lahko povišate z + ali znižate z –. Nastavitveno območje: 40-200 °C in v korakih po 5 stopinj Opomba: Če je nastavljen čas več kot 60 minut, je maksimalna temperatura 80 °C.
	Prikaz časa Čas priprave lahko podaljšate z + ali znižate z –. Nastavitveno območje: 1-60 minut

Simbol	Funkcija
	Opomba: Če je nastavljena temperatura 40-80 °C, se lahko čas priprave ali ohranjanja toplote podaljša do 8 ur.

Programske tipke

Simbol	Program
	Pomfrit
	Perutnina
	Meso
	Riba
	Zelenjava
	Kruh
	Drobno pecivo
	Ohranjanje toplote
	Odtaljevanje

Stanje pripravljenosti

Če se aparat pred pripravo ali po njej nekaj časa ne uporablja, aparat preklopi v stanje pripravljenosti in  sveti. Aparat v stanju pripravljenosti porablja le še majhno količino energije.

Če želite deaktivirati stanje pripravljenosti in upravljati aparat, pritisnite .

Pred prvo uporabo

Pripravite aparat na uporabo.

Čiščenje aparata pred prvo uporabo

1. Odstranite embalažo.
2. Odstranite nalepke in folije.
3. Aparat brez živil pri odprtem oknu segregajte pri najvišji nastavitvi temperature 30 minut in ga nato pustite, da se ohladi.
4. Vse dele, ki prihajajo v stik z živili, očistite pred prvo uporabo.

Opomba: Pri prvi uporabi je običajen nastanek majhne količine dima ali vonjav.

¹ Odvisno od modela

Upravljanje

Splošna navodila

Upošteвайте navodila, da boste lahko svoj aparat uporabljali optimalno.

- Za hitrejšo spreminjanje vrednosti držite nastavitvene tipke pritisnjene.
- Če želite med pripravo prilagoditi temperaturo ali čas, pritisnite **▷||**, spremenite vrednosti in nato nadaljujte pripravo z **▷||**.

Namestitev aparata

- ▶ Aparat postavite na stabilno, vodoravno in ravno površino, odporno proti vročini. Vedno upoštevajte varnostno razdaljo najmanj 10 cm do sten in drugih predmetov.

Dodajanje živil v košaro

1. Odstranite košaro, postavite rešetko žara v košaro in jo potisnite navzdol.
→ Sl. **2**
Distančniki na rešetki žara morajo biti obrnjeni navzdol.
2. Živila dodajte v košaro in košaro v celoti potisnite v aparat.
→ Sl. **3**
Živil nikoli ne napolnite do zgornjega roba košare.

Začetek priprave

1. Vtaknite omrežni vtič v vtičnico.
→ Sl. **4**
- ✓ Zasliši se zvočni signal in upravljalno polje se aktivira.
- ✓ Na zaslonu sta izmenično prikazana predhodno nastavljena temperatura in čas priprave za ročno pripravo.
→ Sl. **5**
2. Če želite uporabiti program, pritisnite zeleni simbol na upravljalnem polju, npr. **Pomfrit**.
→ Sl. **6**
- ✓ Izbrani simbol programa utripa, na zaslonu pa sta izmenično prikazana predhodno nastavljena temperatura in čas priprave za program.
→ Sl. **7**
3. Če se želite vrniti na ročno pripravo, ponovno pritisnite utripajoč simbol programa.

4. Prikazano temperaturo ali prikazan čas priprave prilagodite z **-** ali **+**.
→ Sl. **8**
- ✓ Po določenem času zaslon samodejno preklopi med temperaturo in časom.
5. Za ročni prikaz časa ali temperature na zaslonu pritisnite **☺** ali **⏸**.
→ Sl. **9**
6. Začnite pripravo z **▷||** **Vklop/Premor**.
→ Sl. **10**
- ✓ Na zaslonu sta izmenično prikazana nastavljena temperatura in preostali čas priprave.

Pretresanje ali obračanje živil

Da bi dosegli enakomeren rezultat kuhanja, je treba določena živila po polovici časa priprave obrniti.

1. Po polovici časa priprave vzemite košaro iz aparata.
→ Sl. **11**
- ✓ Priprava je začasno zaustavljena in na zaslonu je prikazano **OPEN**, dokler je košara odstranjena.
2. Živila v košari pretresite. Velika ali občutljiva živila obračajte s priborom iz lesa ali plastike, odporne na vročino.
→ Sl. **12**
3. Košaro v celoti potisnite v aparat.
→ Sl. **13**
- ✓ Priprava se samodejno nadaljuje in na zaslonu sta izmenično prikazana nastavljena temperatura in preostali čas priprave.

Odstranjevanje pripravljenih živil

1. Ko je priprava končana, na zaslonu utripa **End**. Zasliši se zvočni signal in na upravljalnem polju svetijo vsi simboli.
→ Sl. **14**
2. Odstranite košaro s pripravljenimi živilami.
→ Sl. **15**
3. Živila, ki niso izpustila odvečne maščobe, stresite iz košare ali jih s priborom vzemite iz košare, npr. pomfrit.
→ Sl. **16**
4. Živila, ki so izpustila odvečno maščobo, s priborom vzemite iz košare, npr. marmorirano meso ali kosi perutnine. Da bi preprečili iztekanje maščobe iz košare

sl Komplet rešetke žara

na pripravljena živila, košare ne nagibajte.

→ Sl. 17

Vročo odvečno maščobo previdno odstranite ali jo pustite v košari, da se ohladi.

Opomba: Če se priprava v teku ročno prekine z , se na zaslonu prikaže **COOL** in ventilator nekaj časa deluje. Košaro odstranite šele, ko **COOL** ugasne.

Namig: Z aparatom lahko takoj pripravite nadaljnje porcije ali druga živila.

Komplet rešetke žara

Na rešetki žara pecite živila ali pripravite nabodala.







Pregled

→ Sl. 18

Primeri uporabe

Vaš aparat ponuja 9 različnih, predhodno nastavljenih programov. Izberite ustrezen program glede na živila.

Opomba: Pri navedenih vrednostih gre za priporočila. Ker se živila razlikujejo po izvoru, velikosti, obliki, stanju in znamki, lahko optimalna nastavitve za vaša živila odstopa od vrednosti.

Živilo	Prednastavitev	Napotki
Zamrznjen pomfrit, 10 x 10 mm, 400 g	 Pomfrit 180 °C 20 min	
Piščančja bedra, 4kosov po 125 g	 Perutnina 200 °C 23 min	Po polovici časa priprave živila pretresite ali obrnite.
Goveji zrezek, 2 kosov, debelina pribl. 3 cm	 Meso 200 °C 18 min	Aparat predhodno ogrevajte 4 min Po polovici časa priprave živila pretresite ali obrnite.
File lososa, 2 kosov po 150 g	 Riba 160 °C 13 min	Po polovici časa priprave živila pretresite ali obrnite.
Zelenjava na žaru, 400 g	 Zelenjava 180 °C 16 min	Zelenjavo grobo narežite in jo zgostite z maks. 1 ČŽ olja
Majhni kolači ali majini, 6 kosov	 Drobno pecivo 160 °C 18 min	
Globoko zamrznjene, predhodno pečene žemljice	 Kruh 160 °C 10 min	

1 Rešetka žara

2 Nabodala, 4 kosov

Uporaba kompleta rešetke žara

1. Za pripravo živil na rešetki žara ravnajte, kot sledi.

- ▶ Rešetko žara postavite v košaro.
- ▶ Rešetko žara postavite v košaro.
- ▶ Živilo položite na rešetko žara.

→ Sl. 19

2. Za pripravo nabodal ravnajte, kot sledi:

- ▶ Rešetko žara postavite v košaro.
- ▶ Rešetko žara postavite v košaro.
- ▶ Pripravljena nabodala položite v za to predvidene vbokline.

→ Sl. 20

3. Košaro v celoti potisnite v aparat.

4. Začnite pripravo.

→ "Začetek priprave", Stran 11

Živilo	Prednastavitev	Napotki
Hranjenje pripravljениh jedi na toplem	☞ Ohranjanje toplote 80 °C 30 min	
Odtaljevanje globo-ko zamrznjenih živil	☼ Odtaljevanje 40 °C 30 min	

Namigi

- Če velikost živil odstopa od navedb v tabeli, skrajšajte ali podaljšajte čas priprave.
- Če živila po izbranem času priprave niso pripravljena, podaljšajte čas priprave ali povečajte temperaturo.
- Za enakomeren rezultat kuhanja živila v košari po polovici časa priprave pretresite ali obrnite.
- Če živila niso dovolj hrustljava, jih pred pripravo nekoliko namažite z oljem, npr. s čopičem ali pršilnikom za olje. Odvečno olje pustite, da se odcedi, ali ga obrišite.

Pregled čiščenja

Po uporabi takoj očistite vse dele, da se ostanki hrane ne strdijo.

- ▶ Ne uporabljajte čistilnih sredstev, ki vsebujejo alkohol ali špirit.
- ▶ Ne uporabljajte ostrih, koničastih ali kovinskih predmetov.
- ▶ Ne uporabljajte grobih papirnatih brisač, krp ali čistil.

Odpravljanje motenj

Napaka	Vzrok in odprava napak
Aparat ne deluje.	Aparat je brez toka. ▶ Preverite, ali je zagotovljeno napajanje aparata s tokom.
Aparat po prekinitvi električnega toka samodejno nadaljuje pripravo.	Aparat shrani prekinjeno pripravo za nekaj časa. 1. Če je električno napajanje prekinjeno, izvlecite omrežni vtič. 2. Ko je električni tok ponovno vzpostavljen, vstavite omrežni vtič. ✓ Prekinjena priprava se nadaljuje. 3. Izberite eno od naslednjih možnosti: ▶ Pripravo pustite delovati do konca. ▶ Pripravo prekinite ▷ , da prilagodite vrednosti, npr. za povišanje temperature. ▶ Prekinite pripravo z ☹.
	Opomba: Če je bil električni tok prekinjen dalj časa, se priprava ne nadaljuje samodejno.

- ▶ Upravljalno polje in prikazovalnik očistite samo z vlažno krpo iz mikrovlaknen.

Očistite posamezne dele, kot je navedeno v preglednici.

→ Sl. **21**

Čiščenje aparata in delov

1. Osnovni aparat očistite z vlažno krpo in ga posušite.
Za zaslon uporabite vlažno krpo iz mikrovlaknen.
2. Predel za kuhanje po potrebi očistite z vročo vodo in mehko krpo ali gobico.
3. Ostanke jedi na grelnem elementu odstranite z mehko krtačo.
4. Iz košare odstranite odvečno maščobo in olje.
5. Če so v košari trdovratni ostanki maščobe, košaro za predhodno čiščenje napolnite z vročo vodo in nekaj kapljicami čistilnega sredstva ter pustite delovati.
6. Košaro in rešetko žara očistite z milnico in mehko krpo ali gobico ali jo pomijte v pomivalnem stroju.

Napaka	Vzrok in odprava napak
Priprava se ne začne ali nadaljuje in na zaslonu je prikazano OPEN .	Košara ni pravilno vstavljena v aparat. ▶ Košaro v celoti potisnite v aparat. Košara ne sme štrleti iz ohišja.
Košare ni mogoče v celoti potisniti v aparat.	Živila ali predmeti v predelu za kuhanje. ▶ Odstranite živila ali predmete iz predela za kuhanje. Med pripravo so živila ali predmeti v predelu za kuhanje vroči. Uporabite pribor, odporen na vročino, in bodite previdni.
Na zaslonu se prikaže koda napake, npr. Ex .	Elektronika je zaznala napako. 1. Izvlecite omrežni vtič. 2. Znova vstavite omrežni vtič. 3. Če motnje ne morete odpraviti, pokličite pooblaščen servis. → "Servisna služba", Stran 14
Iz aparata izhaja bel dim.	Zaradi kapljic maščobe in ostankov maščobe v košari ali predelu za kuhanje pri segrevanju nastane bel dim. ▶ Košaro, rešetko žara in predel za kuhanje po vsaki uporabi temeljito očistite, da odstranite vse ostanke maščobe. Opomba: Bel dim, ki nastane zaradi ostankov maščobe, ne vpliva na rezultat kuhanja ali aparat.

Odstranitev starega aparata v odpad

- ▶ Aparat odstranite na okolju prijazen način.
Informacije o aktualnih možnostih odstranitve v odpad dobite pri strokovnem prodajalcu kot tudi na občinski ali mestni upravi.



Ta naprava je označena v skladu z evropsko smernico o odpadni električni in elektronski opremi (waste electrical and electronic equipment - WEEE).

V okviru smernice sta določena prevzem in recikliranje starih naprav, ki veljata v celotni Evropski uniji.

www.bosch-home.com na strani izdelka in na servisni strani vašega aparata pri navodilih za uporabo in dodatnih dokumentih.

Servisna služba

Podrobne informacije o garancijskem roku in garancijskih pogojih v vaši državi lahko pridobite prek kode QR na priloženem dokumentu s kontaktnimi podatki za servis in z garancijskimi pogoji, pri naši službi za podporo strankam, pri prodajalcu ali na naši spletni strani.

Informacije v skladu z uredbo (EU) 2023/826 lahko najdete na spletu pod

Sigurnost

- Pažljivo pročitajte ove upute.
- Sačuvajte upute i informacije o proizvodu za kasniju uporabu ili za sljedećeg vlasnika.

Uređaj upotrebljavajte samo:

- s originalnim dijelovima i priborom
- za zagrijavanje, kuhanje, pečenje i prženje s vrućim zrakom.
- za uobičajene količine i vremena obrade u kućanstvu
- u privatnom kućanstvu i u zatvorenim prostorima kućnog okruženja na temperaturi prostorije.
- do visine od 2000 m iznad nadmorske visine

Uređaj morate isključiti iz mreže nakon svake uporabe, kad nije pod nadzorom, prije čišćenja i u slučaju kvara.

Djeca starija od 8 godina i osobe sa smanjenim fizičkim, osjetilnim ili mentalnim sposobnostima ili nedostatkom iskustva i/ili znanja smiju se koristiti ovim uređajem samo pod nadzorom ili ako su upućene u sigurno rukovanje uređajem te razumiju opasnosti koje mogu nastati uslijed korištenja uređajem.

Djeca se ne smiju igrati uređajem.

Djeca ne smiju čistiti uređaj i obavljati korisničko održavanje uređaja osim ako imaju 8 ili više godina i ako su pod nadzorom.

Djecu mlađu od 8 godina držite na sigurnoj udaljenosti od uređaja i priključnog voda.

- ▶ Nikad nemojte upotrebljavati oštećen uređaj.
- ▶ Nikada ne pokrećite uređaj s napuklom ili polomljenom površinom.
- ▶ Nikada ne povlačite za mrežni priključni vod kako biste isključili uređaj iz električne mreže. Uvijek izvucite mrežni utikač iz mrežnog priključnog voda.
- ▶ Ako je uređaj ili mrežni priključni vod oštećen, odmah izvucite mrežni utikač iz mrežnog priključnog voda ili isključite osigurač u ormariću s osiguračima.
- ▶ Nazovite servisnu službu. → *Stranica 22*
- ▶ Uređaj priključite i koristite samo prema podacima navedenim na označnoj pločici.
- ▶ Uređaj priključite samo preko propisno instalirane utičnice s uzemljenjem na strujnu mrežu s izmjeničnom strujom.
- ▶ Sustav zaštitnih vodiča kućne električne instalacije mora biti propisno instaliran.

- ▶ Nikada ne uključujte uređaj pomoću vanjske sklopne naprave, npr. sata za vremensko uključivanje ili daljinskog upravljača.
- ▶ Popravke na uređaju smije vršiti samo obučeno stručno osoblje.
- ▶ Za popravak uređaja smiju se upotrebljavati samo originalni rezervni dijelovi.
- ▶ Ako je mrežni priključni vod ovog uređaja oštećen, kako bi se izbjegle opasnosti, može ga zamijeniti jedino proizvođač ili njegova servisna služba ili slična kvalificirana osoba.
- ▶ Nikada ne potapajte uređaj ili mrežni priključni vod u vodu i ne stavljajte ga u perilicu posuđa.
- ▶ Uređaj upotrebljavajte samo u zatvorenim prostorima.
- ▶ Uređaj nikada ne izlažite vrućini ili vlazi.
- ▶ Za čišćenje uređaja ne upotrebljavajte parni ili visokotlačni čistač.
- ▶ Onemogućite kontakt mrežnog priključnog voda s izvorima topline ili vrućim dijelovima uređaja.
- ▶ Onemogućite kontakt mrežnog priključnog voda s oštrim vrhovima ili rubovima.
- ▶ Mrežni priključni vod nikada ne presavijajte te onemogućite svako prignječenje ili izmjene.
- ▶ Uređaj nikada ne postavljajte na ili blizu vrućih površina.
- ▶ Nikada ne postavljajte uređaj na zapaljive materijale ili u njihovu blizinu, npr. zavjese ili stolnjaci.
- ▶ Uvijek održavajte sigurnu udaljenost od najmanje 10 cm od zidova i drugih predmeta kako biste izbjegli nakupljanje topline.
- ▶ Nikada ne pokrivajte uređaj niti na njega stavljajte druge predmete.
- ▶ Nemojte spremati niti stavljati predmete u košaru ili u komoru za kuhanje.
- ▶ Uvijek nadzirite uređaj tijekom rada.
- ▶ Nikada ne stavljajte ulje ili mast u košaru.
- ▶ U uređaju nikada nemojte zagrijavati namirnice koje sadrže visok udio alkohola ili druge lako zapaljive sastojke.
- ▶ Pridržavajte se najveće dopuštene količine punjenja. Nikada nemojte puniti namirnice do vrha košare.
- ▶ Nemojte koristiti labavi papir za pečenje ili lagane sastojke koje ventilator može uvući, npr. suhe začine.
- ▶ Ako iz uređaja izlazi taman dim, odmah ga isključite iz struje. Ne uklanjajte košaru dok se dim ne prestane razvijati.



- ▶ Uređaj postaje vruć tijekom rada. Nikada ne dodirujte vruće površine.
- ▶ Prije čišćenja ili transporta ostavite uređaj da se ohladi.
- ▶ Nikada ne posežite u vruću pećnicu.
- ▶ Nikada ne dodirujte vruću rešetku roštilja ili vruće ražnjiće za roštilj nezaštićenim rukama. Koristite odgovarajuće alate, npr. držače za lonce ili pribor za kuhanje.
- ▶ Budite oprezni kada uklanjate košaru jer vrući zrak i para mogu izaći.
- ▶ Ne naginjte se iznad uređaja.
- ▶ Ruke i lice uvijek držite podalje od ventilacijskog otvora.
- ▶ Kako biste izbjegli ozljede, uređaj upotrebljavajte samo u skladu s namjenom.
- ▶ Pažljivo rukujte ražnjićima za roštilj.
- ▶ Ambalažni materijal držite podalje od djece.
- ▶ Djeci nikada ne dopuštajte igranje s ambalažnim materijalom.
- ▶ Sitne dijelove držite podalje od djece.
- ▶ Ne dopustite djeci igranje sa sitnim dijelovima.
- ▶ Pridržavajte se uputa za čišćenje.
- ▶ Površine koje dolaze u dodir s namirnicama potrebno je očistiti prije svake upotrebe.
- ▶ Kako biste spriječili razvoj akrilamida, namirnice nemojte kuhati do pretamne boje i uklonite zagorene ostatke.
- ▶ Nikada ne zagrijavajte svježi krumpir iznad 180 °C.

Izbjegavanje materijalnih šteta

- ▶ Ne koristite oštre, šiljate ili metalne posude za kuhanje. Upotrebljavajte samo drveni ili plastični kuhinjski pribor otporan na toplinu.
- ▶ Pažljivo stavite ražnjiće za roštilj u košaru kako biste izbjegli ogrebanje ili oštećenje košare.
- ▶ Nikada nemojte stavljati vruću košaru na površine osjetljive na toplinu. Koristite površinu otpornu na toplinu, npr. podupirač za posude.
- ▶ Nikada ne ulijevajte vodu ili druge tekućine u košaru.
- ▶ Nikada ne koristite rešetku za roštilj ili ražnjiće za roštilj u mikrovalnoj pećnici.

Upoznavanje











Pregled

Nakon raspakiravanja provjerite sve dijelove imaju li oštećenja nastala u transportu te je li isporuka potpuna.

→ S/ **1**

A Osnovni uređaj

B Košara





	Komplet rešetke roštilja ¹ → "Komplet rešetke roštilja", Stranica 20
	Pećnica
	Upravljačka ploča
	Ventilacijski otvor
	Usisni otvor
	Mrežni priključni vod
	Gornji grijaći element i ventilator
	Donji grijaći element
	ručka
	Rešetka

Upravljačka ploča

Ovdje možete pronaći pregled upravljačke ploče.









Napomena: Tipke dodirujte prstima, bez navučenih kuhinjskih rukavica. Tipkama ne možete upravljati predmetima, npr. kuhačom.

Elementi zaslona i funkcijske tipke

Simbol	Funkcija
	Stanje pripravnosti Aktivirajte i deaktivirajte stanje pripravnosti ili otkazite pripremu
	Start/Pauza Pokrenite ili prekinite pripremu
	Zaslon Kada svijetli °C, na zaslonu se prikazuje temperatura. Kada svijetli min, na zaslonu se prikazuje vrijeme.
	Indikator temperature Temperaturu povećajte koristeći + ili smanjite koristeći –. Područje namještanja: 40-200 °C u koracima od 5 stupnjeva Napomena: Ako je postavljeno vrijeme dulje od 60 min, maksimalna temperatura je 80 °C.
	Prikaz vremena Vrijeme pripreme povećajte koristeći + ili smanjite koristeći –.

Simbol	Funkcija
	Područje namještanja: 1-60 min Napomena: Ako je postavljena temperatura od 40-80 °C vrijeme pripreme ili održavanja topline može se produljiti do 8 h.

Programske tipke

Simbol	Program
	Pomfrit
	Perad
	Meso
	Riba
	Povrće
	Kruh
	Čajni kolačići
	Održavanje topline
	Odmrzavanje

Stanje pripravnosti

Ako se uređaj ne koristi određeno vrijeme prije ili nakon pripreme, uređaj prelazi u stanje pripravnosti i svijetli . Uređaj troši samo malu količinu energije u stanju pripravnosti.

Za izlazak iz stanja pripravnosti i upravljanje uređajem pritisnite .

Prije prve uporabe

Pripremite uređaj za uporabu.

Čišćenje uređaja prije prve uporabe

1. Uklonite postojeći ambalažni materijal.
2. Uklonite ostatke ljepila i folije.
3. Prethodno zagrijte uređaj bez namirnica na najvišoj postavci temperature s otvorenim prozorom 30 minuta i zatim ostavite da se ohladi.
4. Prije prvog korištenja potrebno je očistiti sve dijelove koji dolaze u dodir s namirnicama.

Napomena: Stvaranje male količine dima ili mirisa tijekom prve uporabe je normalno.

¹ Ovisno o modelu

Rukovanje

Opće napomene

Pridrđavajte se uputa za optimalnu upotrebu uređaja.

- Za bržu promjenu vrijednosti držite pritisnute tipke za podešavanje.
- Za podešavanje temperature ili vremena tijekom kuhanja pritisnite ▷||, promijenite vrijednosti i zatim nastavite kuhati pomoću ▷||.

Postavljanje uređaja

- ▶ Postavite uređaj na stabilnu, vodoravnu, ravnu radnu površinu otpornu na vrućinu. Uvijek održavajte sigurnosni razmak od najmanje 10 cm od zidova i drugih predmeta.

Dodavanje namirnica u košaru

1. Izvadite košaru, postavite stalak u košaru i pritisnite prema dolje.
→ Sl. **2**
Odstojnici na rešetki moraju biti okrenuti prema dolje.
2. Napunite košaru namirnicama i gurnite je do kraja u uređaj.
→ Sl. **3**
Nikada nemojte puniti namirnice do vrha košare.

Pokretanje pripreve

1. Utaknite mrežni utikač.
→ Sl. **4**
✓ Čuje se zvučni signal i upravljačka ploča se aktivira.
- ✓ Na zaslonu se naizmjenično prikazuje unaprijed postavljena temperatura i vrijeme pripreme za ručnu pripremu.
→ Sl. **5**
2. Za korištenje programa pritisnite željenu ikonu na upravljačkoj ploči, npr.  **Pomfrit**.
→ Sl. **6**
✓ Simbol odabranog programa treperi, a na zaslonu se naizmjenično prikazuje unaprijed postavljena temperatura i vrijeme pripreme programa.
→ Sl. **7**
3. Za povratak na ručnu pripremu ponovno pritisnite simbol programa koji treperi.

4. Podesite prikazanu temperaturu ili prikazano vrijeme kuhanja pomoću — ili +.
→ Sl. **8**
✓ Nakon određenog vremena, na zaslon se automatski prebacuje između prikaza temperature i vremena.
5. Za ručni prikaz vremena ili temperature na zaslonu pritisnite ☺ ili ⌘.
→ Sl. **9**
6. Pripremu pokrenite koristeći ▷|| **Start/Pauza**.
→ Sl. **10**
✓ Na zaslonu se naizmjenično prikazuje postavljena temperatura i preostalo vrijeme pripreme.

Protresite ili okrenite namirnice

Kako biste postigli ravnomjeran rezultat kuhanja, određene namirnice treba okrenuti na pola vremena kuhanja.

1. Izvadite košaru iz uređaja na pola vremena pripreme.
→ Sl. **11**
✓ Priprema je pauzirana i na zaslonu se prikazuje **OPEN** sve dok je košara izvađena.
2. Protresite namirnice u košari. Okrenite velike ili osjetljive namirnice koristeći drveni ili plastični kuhinjski pribor otporan na toplinu.
→ Sl. **12**
3. Gurnite košaru do kraja u uređaj.
→ Sl. **13**
✓ Priprema se nastavlja automatski, a na zaslonu se naizmjenice prikazuje postavljena temperatura i preostalo vrijeme pripreme.

Uklanjanje pripremljene hrane

1. Kada je priprema gotova, na zaslonu treperi **End**. Oglašava se zvučni signal i svi simboli na upravljačkoj ploči svijetle.
→ Sl. **14**
2. Izvadite košaru s pripremljenim namirnicama.
→ Sl. **15**
3. Namirnice koje nisu pustile višak masnoće izlijte iz košarice ili ih izvadite kuhinjskim priborom, npr. pomfrit.
→ Sl. **16**
4. Uklonite namirnice koje su otpustila višak masnoće iz košarice pomoću posuđa za kuhanje, npr. mramorirano meso ili

dijelovi peradi. Kako biste spriječili istjecanje masnoće iz košare na gotovu hranu, nemojte naginjati košaru.

→ Sl. 17

Vrući višak masnoće pažljivo bacite ili ostružite da se ohladi u košarici.

Napomena: Ako se trenutačna priprema ručno zaustavi pomoću , na zaslonu se prikazuje **COOL** i ventilator radi određeno vrijeme. Ne uklanjajte košaru nakon što se isključi **COOL**.

Savjet: Uređaj možete koristiti za izravnu pripremu dodatnih porcija ili drugih namirnica.

Komplet rešetke roštilja

Pecite namirnice na roštilju ili pripremite ražnjiće za roštilj.







Pregled

→ Sl. 18

Primjeri primjene

Vaš uređaj nudi razne unaprijed postavljene programe (njih 9). Odaberite odgovarajući program ovisno o namirnicama.

Napomena: Navedene vrijednosti su preporuke. Budući da se namirnice razlikuju po podrijetlu, veličini, obliku, stanju i marki, optimalna postavka za vaše namirnice može se razlikovati od navedenih vrijednosti.

Namirnice	Zadana postavka	Napomene
Smrznuti pomfrit, 10 x 10 mm, 400 g	 Pomfrit 180 °C 20 min	
Pileći batak i zabatak, 4 kom., 125 g	 Perad 200 °C 23 min	Protresite ili okrenite namirnice na polovici vremena kuhanja
Govedi steak, 2 kom., debljine oko 3 cm	 Meso 200 °C 18 min	prethodno zagrijati uređaj 4 min Protresite ili okrenite namirnice na polovici vremena kuhanja
Filet lososa, 2 kom., 150 g	 Riba 160 °C 13 min	Protresite ili okrenite namirnice na polovici vremena kuhanja
Povrće na žaru, 400 g	 Povrće 180 °C 16 min	Grubo nasjeckajte povrće i pomiješajte s maks. 1 žličicom ulja
Mali kolači ili muffini, 6 kom.	 Čajni kolačići 160 °C 18 min	
Duboko smrznute, prethodno pečena peciva	 Kruh 160 °C 10 min	

1 Rešetka roštilja

2 Ražnjići za roštilj, 4 kom.

Upotreba kompleta rešetke roštilja

1. Za pripremu namirnica na roštilju postupite na sljedeći način.

- ▶ Stavite rešetku u košaru.
- ▶ Stavite rešetku roštilja u košaru.
- ▶ Stavite namirnice na rešetku roštilja.

→ Sl. 19

2. Za pripremu ražnjića za roštilj postupite na sljedeći način:

- ▶ Stavite rešetku u košaru.
- ▶ Stavite rešetku roštilja u košaru.
- ▶ Pripremljene ražnjiće za roštilj stavite u za to predviđena udubljenja.

→ Sl. 20

3. Gurnite košaru do kraja u uređaj.

4. Pokrenite pripremu.

→ "Pokretanje priprave", Stranica 19

Namirnice	Zadana postavka	Napomene
Održavanje topline kuhanih jela	☞ Održavanje topline 80 °C 30 min	
Odmrznite duboko smrznute namirnice	☼ Odmrzavanje 40 °C 30 min	

Savjeti

- Ako se veličina namirnica razlikuje od one navedene u tablici, skratite ili produžite vrijeme pripreme.
- Ako namirnice nisu spremne nakon odabranog vremena kuhanja, produžite vrijeme kuhanja ili povećajte temperaturu.
- Kako biste osigurali ravnomjerne rezultate kuhanja, protresite ili okrenite namirnice u košari na polovici vremena kuhanja.
- Ako namirnice ne postignu željenu hrskavost, premažite ih s malo ulja prije kuhanja, npr. četkicom ili raspršivačem ulja. Ocijedite ili obrišite višak ulja.

Pregled čišćenja

Odmah nakon korištenja očistite sve dijelove kako se ostaci ne bi osušili.

- ▶ Ne koristite sredstva za čišćenje s alkoholom ili benzinom.
- ▶ Ne koristite oštre, šiljaste ili metalne predmete.
- ▶ Nemojte koristiti abrazivne krpe ili sredstva za čišćenje.

Uklanjanje smetnji

Kvar	Uzrok i rješavanje problema
Uređaj ne funkcionira.	Uređaj nije pod naponom. ▶ Provjerite je li uređaj opskrbljen strujom.
Uređaj automatski nastavlja pripremu nakon prekida napajanja.	Uređaj pohranjuje prekinutu pripremu određeno vrijeme. <ol style="list-style-type: none"> 1. Ako dođe do prekida napajanja, isključite kabel za napajanje. 2. Nakon ponovnog uspostavljanja struje, uključite kabel za napajanje. ✓ Nastavit će se prekinuta priprema. 3. Odaberite jednu od sljedećih opcija: <ul style="list-style-type: none"> ▶ Ostavite pripremu da odstoji do kraja. ▶ Prekinite pripremu koristeći D ili kako biste prilagodili vrijednosti, npr. povećali temperaturu. ▶ Prekinite pripremu koristeći U. <p>Napomena: Ako je opskrba električnom energijom prekinuta dulje vrijeme, priprema se neće automatski nastaviti.</p>

- ▶ Upravljačku ploču i zaslon čistite samo vlažnom krpom s mikrovlaknima.

Očistite pojedinačne dijelove kako je navedeno u tablici.

→ Sl. **21**

Čišćenje uređaja i dijelova

1. Očistite osnovni uređaj vlažnom krpom i osušite ga.
Za zaslon koristite vlažnu krpu od mikrovlakana.
2. Ako je potrebno, očistite pećnicu vrućom vodom i mekom krpom ili spužvom.
3. Uklonite ostatke hrane s grijača mekom četkom.
4. Uklonite višak masnoće i ulja iz košare.
5. Ako u košari ima tvrdokornih ostataka masnoće, prethodno očistite košaru tako da je napunite vrućom vodom i nekoliko kapi deterdženta i ostavite da se natopi.
6. Očistite košaru i stalak sapunicom i mekom krpom ili spužvom ili ih stavite u perilicu posuđa.

Kvar	Uzrok i rješavanje problema
Priprema nije započeta ili nastavljena i na zaslonu se prikazuje OPEN .	Košara nije pravilno umetnuta u uređaj. ▶ Gurnite košaru do kraja u uređaj. Košara ne smije viriti iz kućišta.
Košara se ne može potpuno ugurati u uređaj.	Namirnice ili predmeti u pećnici. ▶ Uklonite namirnice ili predmete iz pećnice. Tijekom pripreme namirnica ili predmeti u pećnici postaju vrući. Koristite posuđe za kuhanje otporno na toplinu i postupajte s oprezom.
Na zaslonu se prikazuje kôd greške, npr. Ex .	Elektronika je prepoznala neku pogrešku. 1. Izvucite mrežni utikač. 2. Ponovo utaknite mrežni utikač. 3. Ako smetnja i dalje postoji, obratite se službi za korisnike. → "Servisna služba", <i>Stranica 22</i>
Iz uređaja izlazi bijeli dim.	Iskapana mast i ostaci masnoće u košari ili pećnici stvaraju bijeli dim kada se zagrijavaju. ▶ Nakon svake upotrebe temeljito očistite košaru, rešetku i pećnicu kako biste uklonili sve ostatke masnoće. Napomena: Bijeli dim uzrokovan ostacima masnoće nema utjecaja na rezultat kuhanja ili uređaj.

Zbrinjavanje starih uređaja u otpad

- ▶ Uređaj zbrinite na ekološki prihvatljiv način.
Informacije o aktualnim načinima zbrinjavanja možete dobiti od svog specijaliziranog trgovca ili se raspitajte u komunalnoj ili lokalnoj gradskoj upravi.



Ovaj je uređaj označen u skladu s europskom smjernicom 2012/19/EU o otpadnim električnim i elektronskim uređajima (waste electrical and electronic equipment - WEEE). Smjernica određuje okvir za povratak i zbrinjavanje otpadnih uređaja valjan u cijeloj Europskoj Uniji.

da i stranici servisa vašeg uređaja u uputama za uporabu i dodatnim dokumentima.

Servisna služba

Detaljne informacije o trajanju jamstva i uvjetima jamstva možete pronaći putem QR koda na priloženom dokumentu o kontaktima servisa i uvjetima jamstva, kod naše servisne službe, svog trgovca ili na našoj internetskoj stranici.

Informacije u skladu s Uredbom (EU) 2023/826 možete pronaći online pod www.bosch-home.com na stranici proizvo-

Bezbednost

- Pažljivo pročitajte ovo uputstvo.
- Uputstva i informacije o proizvodu sačuvajte za kasniju upotrebu ili za narednog vlasnika.

Uređaj koristite samo:

- sa originalnim delovima i priborom.
- za zagrevanje, kuvanje, pečenje i prženje vrućim vazduhom.
- za količine i vreme obrade koji su uobičajeni za domaćinstvo.
- u privatnom domaćinstvu i u zatvorenim prostorima kućnog okruženja pri sobnoj temperturi.
- na nadmorskim visinama do 2000 m.

Uređaj mora biti isključen iz struje kada je bez nadzora, pre sastavljanja, rastavljanja ili čišćenja i u slučaju pojave neispravnosti.

Deca od 8 godina i starija, kao i osobe sa umanjenim psihičkim, čulnim ili mentalnim sposobnostima, ili osobe bez iskustva i/ili znanja, ovaj uređaj mogu da koriste samo pod nadzorom osobe koja je odgovorna za njihovu bezbednost ili ako su obučene za bezbedno korišćenje uređaja i razumeju kakve opasnosti pri tome postoje. Deca se ne smeju igrati uređajem.

Čišćenje i korisničko održavanje ne smeju da obavljaju deca, osim ako su starija od 8 godina i to rade pod nadzorom.

Decu mlađu od 8 godina udaljite od uređaja i od priključnog kabla.

- ▶ Nikad nemojte upotrebljavati oštećeni uređaj.
- ▶ Nikada ne upotrebljavajte uređaj sa napuklom ili polomljenom površinom.
- ▶ Nikada nemojte povlačiti mrežni priključni vod da biste razdvojili uređaj sa strujne mreže. Uvek povlačite mrežni utikač mrežnog priključnog voda.
- ▶ Ukoliko je uređaj ili mrežni priključni vod oštećen, odmah izvucite mrežni utikač mrežnog priključnog voda ili isključite osigurač u kutiji sa osiguračima.
- ▶ Pozovite korisnički servis. → *Stranica 31*
- ▶ Uređaj sme da se priključi i upotrebljava samo u skladu sa podacima na pločici sa oznakom tipa.
- ▶ Uređaj se može povezati na mrežu naizmenične struje samo pomoću pravilno ugrađene utičnice sa uzemljenjem.
- ▶ Uverite se da je sistem uzemljenja kućne električne instalacije instaliran u skladu sa propisima.

- ▶ Uređaj nikad ne sme da se napaja putem eksternog sklopnog uređaja npr. sata za automatsko uključivanje ili daljinskog upravljanja.
- ▶ Samo za to obučeno stručno osoblje sme da vrši popravke na uređaju.
- ▶ Za popravku uređaja se smeju koristiti samo originalni zamenski delovi.
- ▶ Da bi se sprečile opasnosti, zamenu oštećenog mrežnog priključnog voda uređaja mora da izvrši proizvođač, korisnička služba ili osoba sa sličnim kvalifikacijama.
- ▶ Uređaj ili mrežni priključni vod nemojte nikada potapati u vodu ili stavljati u mašinu za pranje posuđa.
- ▶ Uređaj upotrebljavajte samo u zatvorenim prostorima.
- ▶ Uređaj nemojte nikada da izlažete vrućini i vlazi.
- ▶ Za čišćenje uređaja nemojte da koristite čistač na paru ili čistač pod visokim pritiskom.
- ▶ Mrežni priključni vod nikad se ne sme dovoditi u kontakt sa vrućim delovima uređaja ili izvorima toplote.
- ▶ Mrežni priključni vod nikada se ne sme dovoditi u kontakt sa oštrim vrhovima ili ivicama.
- ▶ Mrežni priključni vod nikad se ne sme presavijati, prignječiti ili modifikovati.
- ▶ Nikada nemojte ostavljati uređaj na vrelim površinama ili u njihovoj blizini.
- ▶ Nipošto nemojte da postavljate uređaj na zapaljive materijale, npr. zavese ili stolnjaci, ili u njihovoj blizini.
- ▶ Obavezno održavajte bezbedno odstojanje od najmanje 10 cm od zidova i drugih predmeta da biste izbegli akumuliranje toplote.
- ▶ Nipošto nemojte da prekrivate uređaj ili da odlažete druge predmete na uređaj.
- ▶ Nemojte da ostavljate niti odlažete nikakve predmete u korpu ili u pećnicu.
- ▶ Obavezno nadgledajte uređaj u toku rada.
- ▶ Nipošto nemojte da sipate ulje ili mast u korpu.
- ▶ U uređaju nipošto nemojte da zagrevate namirnice koje sadrže visokoprocenatni alkohol ili druge zapaljive sastojke.
- ▶ Pridržavajte se maksimalno dozvoljenih količina punjenja. Namirnice nipošto nemojte da sipate do gornje ivice korpe.

- ▶ Nemojte da koristite labavi papir za pečenje i lake sastojke koje bi mogao da usisa ventilator, na primer, suvo začinsko bilje.
- ▶ Ako iz uređaja izlazi tamni dim, smesta izvucite mrežni utikač. Korpu izvadite tek kada prestane da se obrazuje dim.



- ▶ Uređaj se zagreva tokom rada. Nikada ne dodirujte vruće površine.
- ▶ Pre čišćenja ili transporta ostavite uređaj da se ohladi.
- ▶ Nipošto nemojte da posežete rukama u vruću pećnicu.
- ▶ Vrelu rešetku za grilovanje i vrele ražnjiće nipošto nemojte dodirivati golim rukama. Koristite odgovarajuća pomoćna sredstva, na primer, držače za lonce ili pribor za kuvanje.
- ▶ Pažljivo vadite korpu jer bi pritom mogli da se oslobode vruć vazduh i vruća para.
- ▶ Ne nagnjite se iznad uređaja.
- ▶ Šake i lice uvek držite podalje od ventilacionih otvora.
- ▶ Da biste sprečili povrede, koristite uređaj samo u skladu sa namenom.
- ▶ Pažljivo rukujte ražnjićima.
- ▶ Ambalažni materijal držite van domašaja dece.
- ▶ Deci nipošto nemojte dozvoliti da se igraju sa ambalažnim materijalom.
- ▶ Držite sitne delove van domašaja dece.
- ▶ Deci nipošto nemojte dozvoliti da se igraju sa sitnim delovima.
- ▶ Obratite pažnju na napomene za čišćenje.
- ▶ Površine koje dolaze u dodir sa namirnicama očistite pre svake upotrebe.
- ▶ Da biste sprečili obrazovanje akrilamida, nemojte da pripremate namirnice tako da postanu suviše tamne i odstranite zagorele ostatke.
- ▶ Svež krompir nipošto nemojte da zagrevate iznad 180 °C.

Izbegavanje materijalne štete

- ▶ Nemojte da koristite oštar, šiljat ili metalni pribor za kuvanje. Koristite samo pribor za kuvanje od drveta ili plastike otporne na visoke temperature.
- ▶ Ražnjiće pažljivo položite u korpu da ne biste ogrebali ili oštetili korpu.
- ▶ Nipošto nemojte da postavljate vrelu korpu na površine osetljive na toplotu. Koristite podlogu neosetljivu na visoke temperature, na primer, podmetač za lonce.
- ▶ Nipošto nemojte da sipate vodu ili druge tečnosti u korpu.
- ▶ Nipošto nemojte da koristite rešetku za grilovanje ili ražnjiće u mikrotalasnoj pećnici.

Upoznavanje sa uređajem

Pregled

Kada otpakujete uređaj, proverite sve delove da li imaju transportnih oštećenja i da li je isporuka potpuna.

→ Sl. 1

A	Osnovni uređaj
B	Korpa
C	Komplet rešetke za grilovanje ¹ → "Komplet rešetke za grilovanje", Stranica 28
1	Pećnica
2	Komandna površina
3	Ulaz za vazduh
4	Ventilacioni otvor
5	Mrežni priključni kabl
6	Gornji grejni elemenat i ventilator
7	Donji grejni elemenat
8	Drška
9	Rešetka

Komandno polje

Ovde možete pogledati pregled komandne površine.









Napomena: Tasterima rukujte prstima i bez kuhinjske rukavice. Tasterima ne može da rukujete predmetima, npr. varjačom.

Indikatorski elementi i funkcijski tasteri

Simbol	Funkcija
	Stanje pripravnosti Aktiviranje i deaktiviranje stanja pripravnosti ili otkazivanje pripreme
	Start/Pauza Pokretanje ili prekid pripreme
	Displej Kada svetli °C, displej prikazuje temperaturu. Kada svetli min, displej prikazuje vreme.
	Prikaz temperature Povećajte temperaturu koristeći + ili je smanjite koristeći -.

Simbol	Funkcija
	Opseg podešavanja: 40-200 °C u koracima od po 5 stepeni Napomena: Kada je podešeno vreme duže od 60 minuta, maksimalna temperatura iznosi 80 °C.
	Prikaz vremena Povećajte vreme pripreme koristeći + ili ga smanjite koristeći -. Opseg podešavanja: 1-60 minuta Napomena: Kada je podešena temperatura 40-80 °C, vreme pripreme ili zadržavanja toplote može da se produži za najviše 8 č.

Programski tasteri

Simbol	Program
	Pomfrit
	Živinsko meso
	Meso
	Riba
	Povrće
	Hleb
	Sitno pecivo
	Zadržavanje toplote
	Odmrzavanje

Stanje pripravnosti

Ako se uređaj pre ili nakon pripreme ne koristi određeno vreme, uređaj prelazi u stanje pripravnosti i na njemu svetli . U stanju pripravnosti uređaj koristi samo neznatnu količinu energiju.

Da biste deaktivirali stanje pripravnosti i koristili uređaj, pritisnite .

Pre prve upotrebe

Pripremite uređaj za upotrebu.

¹ U zavisnosti od modela

Čišćenje uređaja pre prve upotrebe

1. Uklonite dostavljeni ambalažni materijal.
2. Uklonite dostavljene nalepnice i folije.
3. Zagrevajte uređaj 30 minuta bez namirnica uz otvoren prozor i sa podešenom maksimalnom temperaturom, a zatim ga ostavite da se ohladi.
4. Pre prve upotrebe, očistite sve delove koji dolaze u dodir sa namirnicama.

Napomena: Pojava manje količine dima ili mirisa tokom prve upotrebe je normalna.

Rukovanje

Opšte napomene

Obratite pažnju na napomene da biste uređaj mogli da koristite na optimalan način.

- Da biste brže menjali vrednosti, tastere za podešavanje držite pritisnutim.
- Da biste prilagodili temperaturu ili vreme tokom pripreme, pritisnite **▷||**, promenite vrednosti, a zatim nastavite pripremu koristeći **▷||**.

Postavljanje uređaja



- ▶ Postavite uređaj na stabilnu, vodoravnu, ravnu i vatrostalnu radnu površinu. Obavezno održavajte bezbedno odstojanje od najmanje 10 cm od zidova i drugih predmeta.

Sipanje namirnica u korpu

1. Izvadite korpu, pa postavite rešetku u korpu i pritisnite je nadole.
→ Sl. **2**
Odstojnici na rešetki moraju da pokazuju nadole.
2. Sipajte namirnice u korpu, a zatim gurnite korpu do kraja u uređaj.
→ Sl. **3**
Namirnice nipošto nemojte da sipate do gornje ivice korpe.

Pokretanje pripreme

1. Utaknite mrežni utikač.
→ Sl. **4**
- ✓ Čuje se zvučni signal i komandno polje je aktivirano.
- ✓ Na displeju se naizmenično prikazuju unapred podešena temperatura i vreme pripreme za ručnu pripremu.
→ Sl. **5**

2. Da biste koristili program, pritisnite željeni simbol na komandnom polju, na primer  **Pomfrit**.
→ Sl. **6**
- ✓ Izabrani simbol programa treperi, a na displeju se naizmenično prikazuju unapred podešena temperatura i vreme pripreme za program.
→ Sl. **7**
3. Da biste se vratili na ručnu pripremu, ponovo pritisnite simbol programa koji treperi.
4. Prilagodite prikazanu temperaturu ili prikazano vreme pripreme koristeći **-** ili **+**.
→ Sl. **8**
- ✓ Nakon određenog vremena na displeju se naizmenično automatski prikazuju temperatura i vreme.
5. Da biste ručno prikazali vreme ili temperaturu na displeju, pritisnite  ili .
- Sl. **9**
6. Pokrenite pripremu koristeći **▷||Start/Pauza**.
→ Sl. **10**
- ✓ Na displeju se naizmenično prikazuju podešena temperatura i preostalo vreme pripreme.

Tresenje ili okretanje namirnica

Da bi se postiglo ujednačeno pečenje, određene namirnice treba okrenuti kada se dostigne polovina vremena pečenja.

1. Izvadite korpu iz uređaja po isteku polovine vremena pripreme.
→ Sl. **11**
- ✓ Priprema se pauzira, a na displeju se prikazuje **OPEN** dokle god je korpa izvađena.
2. Protresite namirnice u korpi. Velike ili osetljive namirnice okrenite priborom za kuvanje od drveta ili plastike otporne na visoke temperature.
→ Sl. **12**
3. Korpu u potpunosti gurnite u uređaj.
→ Sl. **13**
- ✓ Priprema se automatski nastavlja, a na displeju se naizmenično prikazuju podešena temperatura i preostalo vreme pripreme.

Vađenje pripremljenih namirnica

1. Kada se završi priprema, na displeju treperi **End**. Čuje se zvučni signal, a na komandnom polju svetle svi simboli.
→ Sl. **14**
2. Izvadite korpu sa pripremljenim namirnicama.
→ Sl. **15**
3. Namirnice koje nisu ispuštale višak masti, na primer, pomfrit, istresite iz korpe ili ih izvadite priborom za kuvanje.
→ Sl. **16**
4. Namirnice koje su ispuštale višak masti, na primer, masnoćom prošarano meso ili delovi živinskog mesa, izvadite iz korpe priborom za kuvanje. Da biste sprečili da masnoća iz korpe teče na ispečene namirnice, nemojte da nagingete korpu.
→ Sl. **17**
Vrelu preostalu masnoću pažljivo odložite ili je ostavite da se ohladi u korpi.



Napomena: Ako trenutnu pripremu ručno prekinete tasterom , na displeju se prikazuje **COOL** i ventilator radi određeno vreme. Korpu izvadite tek kada sa displeju nestane **COOL**.

Savet: U uređaju možete odmah da pripremate dodatne porcije ili druge namirnice.

Primeri primene

Uređaj nudi 9 različitih, unapred podešenih programa. Izaberite program koji je pogodan za određenu namirnicu.

Napomena: Navedene vrednosti predstavljaju preporuke. Budući da se namirnice mogu razlikovati po poreklu, veličini, obliku, stanju i brendu, optimalno podešavanje za dotične namirnice može da odstupa od vrednosti.

Namirnice	Standardno podešavanje	Napomene
Smrznuti pomfrit, 10 x 10 mm, 400 g	 Pomfrit 180 °C 20 min.	
Batak i karabatak pileta, 4 komada po 125 g	 Živinsko meso 200 °C 23 min.	Protresite ili okrenite namirnice po isteku polovine vremena pripreme
Goveđi biftek, 2 komada, debljine oko 3 cm	 Meso 200 °C 18 min.	Prethodno zagrevajte uređaj 4 min. Protresite ili okrenite namirnice po isteku polovine vremena pripreme

Komplet rešetke za grilovanje

Na rešetki za grilovanje možete da grilujete namirnice ili da pripremate ražnjiće.

Pregled

→ Sl. **18**

1 Rešetka za grilovanje

2 Ražnjiće, 4 komada

Korišćenje kompleta rešetke za grilovanje

1. Da biste pripremili namirnice na rešetki za grilovanje, postupite na sledeći način.
 - ▶ Postavite rešetku u korpu.
 - ▶ Postavite rešetku za grilovanje u korpu.
 - ▶ Položite namirnice na rešetku za grilovanje.
 → Sl. **19**
2. Da biste pripremili ražnjiće, postupite na sledeći način:
 - ▶ Postavite rešetku u korpu.
 - ▶ Postavite rešetku za grilovanje u korpu.
 - ▶ Položite pripremljene ražnjiće u za to predviđena udubljenja.
 → Sl. **20**
3. Korpu u potpunosti gurnite u uređaj.
4. Pokrenite pripremu.
→ "Pokretanje pripreme", Stranica 27

Namirnice	Standardno podešavanje	Napomene
File lososa, 2 komada po 150 g	🐟 Riba 160 °C 13 min.	Protresite ili okrenite namirnice po isteku polovine vremena pripreme
Grilovano povrće, 400 g	🥕 Povrće 180 °C 16 min.	Grubo iseckajte povrće i pomešajte sa najviše 1 kašičicom ulja
Kolačići ili mafini, 6 komada	🍞 Sitno pecivo 160 °C 18 min.	
Zamrznute, polupečene zemičke	🍞 Hleb 160 °C 10 min.	
Održavanje toplote kuvanih jela	🍲 Zadržavanje toplote 80 °C 30 min.	
Odmrzavanje duboko zamrznutih namirnica	❄️ Odmrzavanje 40 °C 30 min.	

Saveti

- Ako veličina namirnica odstupa od navoda u tabeli, skratite ili produžite vreme pripreme.
- Ako namirnice nisu gotove po isteku izabranog vremena pripreme, produžite vreme pripreme ili povećajte temperaturu.
- Da biste postigli ravnomerno pečenje, protresite namirnice u korpi ili ih okrenite po isteku polovine vremena pripreme.
- Ako namirnice ne održe željeni nivo hrskavosti, nanesite malo ulja na namirnice pre pripreme, na primer, pomoću četkice ili spreja za ulje. Višak ulja ostavite da se ocedi ili ga prebrišite.

Pregled čišćenja

Očistite sve delove odmah nakon upotrebe kako se ostaci ne bi sasušili.

- ▶ Nemojte da upotrebljavate sredstva za čišćenje koja sadrže alkohol ili špiritus.
- ▶ Nemojte da upotrebljavate oštre, šiljate ili metalne predmete.
- ▶ Nemojte da upotrebljavate abrazivne krpe ili abrazivna sredstva za čišćenje.

- ▶ Komandnu površinu i displej čistite samo vlažnom krpom od mikrovlakana.

Očistite pojedinačne delove, kao što je navedeno u tabeli.

→ S/ **21**

Čišćenje uređaja i delova

1. Osnovni uređaj očistite vlažnom krpom i ostavite da se osuši.
Za displej koristite vlažnu krpom od mikrovlakana.
2. Pećnicu po potrebi očistite vrućom vodom i mekom krpom ili sunđerom.
3. Ostatke jela na grejnom elementu odstranite koristeći mekanu četku.
4. Odstranite preostalu masnoću i ulje iz korpe.
5. Ako se u korpi nalaze tvrdokorni ostaci masnoće, napunite korpu vrućom vodom, sipajte nekoliko kapi deterdženta i ostavite da deluje kao vid pretrpanja.
6. Korpu i rešetku očistite sapunicom i mekom krpom ili sunđerom ili ih stavite u mašinu za pranje sudova.

Otklanjanje smetnji

Kvar	Uzrok i rešavanje problema
Uređaj ne funkcionise.	Uređaj ne dobija struju. ▶ Proverite da li se uređaj napaja strujom.
Uređaj automatski nastavlja pripremu nakon prekida dovoda struje.	Uređaj memoriše prekinutu pripremu tokom određenog vremena. 1. Izvucite mrežni utikač kada se prekine napajanje električnom energijom. 2. Utaknite mrežni utikač kada se ponovo uspostavi dovod struje. ✓ Prekinuta priprema se nastavlja. 3. Izaberite jednu od sledećih opcija: ▶ Sačekajte da se završi priprema. ▶ Prekinite pripremu koristeći ▷ da biste prilagodili vrednosti, na primer, povećali temperaturu. ▶ Prekinite pripremu koristeći ⏏.
	Napomena: Ako je dovod struje prekinut tokom dužeg perioda, priprema se ne nastavlja automatski.
Priprema se ne pokreće ili se ne nastavlja i na displeju se prikazuje OPEN .	Korpa nije pravilno umetnuta u uređaj. ▶ Korpu u potpunosti gurnite u uređaj. Korpa ne sme da štrči iz kućišta.
Korpu nije moguće u potpunosti gurnuti u uređaj.	U pećnici se nalaze namirnice ili predmeti. ▶ Izvadite namirnice ili predmete iz pećnice. Namirnice ili predmeti u pećnici se zagrevaju tokom pripreme. Koristite pribor za kuvanje otporan na visoke temperature i budite obazrivi.
Na displeju se prikazuje kod greške, npr. Ex .	Elektronska oprema je prepoznala grešku. 1. Izvucite mrežni utikač. 2. Ponovo utaknite mrežni utikač. 3. Ako smetnja i dalje postoji, obratite se korisničkom servisu. → "Korisnička služba", <i>Stranica 31</i>
Iz uređaja izlazi beličasti dim.	Kapi masnoće i ostaci masnoće u korpi ili u pećnici stvaraju beličasti dim tokom zagrevanja. ▶ Temeljno očistite korpu, rešetku i pećnicu nakon svake upotrebe da biste odstranili ostatke masnoće. Napomena: Beličasti dim koji potiče od ostataka masnoće nema nikakav uticaj na pečenje ili uređaj.

Odlaganje starih uređaja u otpad

- ▶ Uređaj odložite u otpad na ekološki prihvatljiv način.
O aktuelnim načinima odlaganja u otpad informišite se kod svog specijalizovanog prodavca ili u svojoj opštinskoj odn. gradskoj upravi.



Ovaj je aparat označen u skladu sa evropskom smernicom 2012/19/EU o otpadnim električnim i elektronskim aparatima (waste electrical and electronic equipment - WEEE). Smernica određuje okvir za povratak i reciklažu otpadnih aparata koji važi u celoj Evropskoj Uniji.

Korisnička služba

Detaljne informacije o garantnom periodu i uslovima garancije u vašoj zemlji možete dobiti preko QR koda u priloženom dokumentu za podatke za kontakt servisa i uslovima garancije, u korisničkom servisu, kod prodavca ili na našoj internet stranici.

U skladu sa direktivom (EU) 2023/826, informaciju možete da pogledate online na www.bosch-home.com na stranici uređaja i stranici za servis vašeg uređaja u uputstvu za upotrebu i dodatnim dokumentima.

Безбедност

- Внимателно прочитајте го упатството.
- Чувајте го упатството и информациите за производот за подоцнежна употреба или за следните сопственици.

Користете го уредот само:

- со оригинални делови и опрема.
- за загревање, готвење, печење и пржење со топол воздух.
- за нормални количини на обработка и време на обработка во домаќинството.
- во домаќинства и во затворени простории во домот на собна температура.
- до висина од максимум 2000 m надморска височина.

Уредот секогаш мора да биде исклучен од струја по секоја употреба, доколку не е под надзор, пред чистење и во случај на дефект.

Овој уред може да го употребуваат деца над 8 години и лица со намалени физички, сензорни или ментални способности или кои немаат искуство и/или знаење, ако се надгледувани или советувани за безбедно ракување со уредот и ги разбираат опасностите коишто може да произлезат од тоа.

Децата не смеат да играат со уредот.

Деца не смеат да го чистат и одржуваат уредот, освен ако имаат 8 години и повеќе и некој ги надгледува.

Децата помали од 8 години мора да бидат подалеку од уредот и приклучните кабли.

- ▶ Никогаш не користете оштетен уред.
- ▶ Никогаш не употребувајте уред со напукната или скршена површина.
- ▶ Никогаш не го влечете кабелот за струја за да го исклучите уредот од струја. Секогаш извлекувајте го приклучокот на кабелот за струја.
- ▶ Ако уредот или кабелот за струја е оштетен, веднаш извлечете го мрежниот приклучок на кабелот или исклучете го осигурувачот во кутијата со осигурувачи.
- ▶ Повикајте ја сервисната служба. → *Страница 40*
- ▶ Приклучете го и користете го уредот само според податоците на спецификационата плочка.
- ▶ Приклучете го уредот само во прописно инсталирана приклучница со заземјување на струјна мрежа со наизменична струја.

- ▶ Системот од заштитни кабли на електричната инсталација во домот мора да е прописно инсталиран.
- ▶ Никогаш не го снабдувајте уредот преку надворешен преклопник, на пр. тајмер или далечински управувач.
- ▶ Само обучен стручен персонал смее да прави поправки на уредот.
- ▶ За поправка на уредот смеат да се користат само оригинални резервни делови.
- ▶ Ако се оштети кабелот за струја на овој уред, мора да го замени производителот или неговата сервисната служба или пак лице со слична квалификација, за да се избегнат опасности.
- ▶ Никогаш не потопувајте уредот или кабелот за струја во вода или не го ставајте во машина за миење садови.
- ▶ Уредот да се користи само во затворени простории.
- ▶ Не го изложувајте уредот на прекумерна топлина и влага.
- ▶ Не користете чистачи на пареа или под висок притисок, за да го чистите уредот.
- ▶ Кабелот за струја не смее да дојде во контакт со жешки делови на уреди или со извори на топлина.
- ▶ Кабелот за струја не смее да дојде во контакт со остри агли или рабови.
- ▶ Не го превиткувајте, стискајте или менувајте кабелот за струја.
- ▶ Никогаш не го ставајте уредот на или во близина на жешки површини.
- ▶ Никогаш не ставајте го уредот во близина на запаливи материјали, на пр. завеси или чаршафи за маса.
- ▶ Секогаш одржувајте безбедно растојание од најмалку 10 см кон ѕидовите и другите предмети, со цел да се избегне акумулација на топлината.
- ▶ Никогаш не покривајте го уредот, ниту, пак, ставајте други предмети врз него.
- ▶ Не чувајте, ниту, пак не оставајте предмети во корпата или комората за готвење.
- ▶ Постојано надгледувајте го уредот за време на работата.
- ▶ Никогаш не полнете масло или маст во корпата.
- ▶ Никогаш не загревајте храна во уредот којашто содржи висок процент на алкохол или лесно запаливи состојки.
- ▶ Внимавајте на максимално дозволената количина. Никогаш не полнете храна до горниот раб на корпата.
- ▶ Не користете лабава хартија ниту лесни состојки што може да ги вшмука вентилаторот, на пр. суви билки.

- ▶ Доколку од уредот излегува темен чад, веднаш извлекете го мрежниот приклучок. Извадете ја корпата дури откако ќе стивне развојот на чад.



- ▶ Уредот станува жежок за време на работата. Никогаш не допирајте ги жешките површини.
- ▶ Пред чистење или транспортирање, оставете го уредот да се олади.
- ▶ Никогаш не посегнувајте во жешката комора за готвење.
- ▶ Никогаш не допирајте ги жешката решетка за скара и жешките ражнички на скара со голи раце. Користите соодветни помагала, на пр. фатка или прибор за готвење.
- ▶ При вадење на корпата, бидете претпазливи, бидејќи може да излегуваат врел воздух и врела пара.
- ▶ Не наведнувајте се над уредот.
- ▶ Секогаш држете ги рацете и лицето подалеку од излезите за воздух.
- ▶ За да избегнете повреди, користете го уредот само како што е предвидено.
- ▶ Ракувајте претпазливо со ражничките на скара.
- ▶ Материјалот од пакувањето држете го подалеку од деца.
- ▶ Не ги оставајте децата да си играат со материјалот за пакување.
- ▶ Држете ги малите делови подалеку од деца.
- ▶ Не ги оставајте децата да си играат со малите делови.
- ▶ Внимавајте на напомените за чистење.
- ▶ Чистете ги површините што доаѓаат во допир со храна пред секоја употреба.
- ▶ За да се спречи развој на акриламид, не подготвувајте ја храната претемно и отстранете ги загорените остатоци.
- ▶ Никогаш не загревајте свежи компири на температура над 180 °C.

Избегнување материјални штети

- ▶ Не користете остар, шилест или метален прибор за готвење. Користете само дрвен или пластичен прибор за готвење, отпорен на топлина.
- ▶ Претпазливо ставете ги ражничките на скара во корпата за да се

избегнат гребнатини или оштетувања на корпата.

- ▶ Никогаш не ставајте ја врелата корпа на површини што се чувствителни на топлина. Користете подлога што е чувствителна на топлина, на пр. подлошка за лонци.
- ▶ Никогаш не полнете вода или други течности во корпата.

- Никогаш не користете ги решетката за скара или ражничите на скара во микробранова печка.

Запознавање

Преглед

По отпакувањето проверете ги сите делови дали имаат оштетувања од транспортот и дали е целосна испораката.

→ Сл. **1**

A Основен уред

B Корпа

C Комплет решетка за скара¹
→ "Комплет решетка за скара",
Страница 37

1 Комора за готвење

2 Контролно поле

3 Довод на воздух

4 Излез за воздух

5 Струен кабел

6 Горен греен елемент и вентилатор

7 Долен греен елемент

8 Рачка

9 Решетка

Контролно поле

Тука ќе најдете преглед на контролното поле.

Забелешка: Ракувајте со копчињата со прстите и без кујнски ракавици. Не може да ракувате со копчињата со предмети, на пр. лажица за готвење.

Елементи на приказ и функциски копчиња

Симбол **Функција**

 Режим на подготвеност
Активирање и деактивирање на режимот на подготвеност или откажување на подготовката

 Старт/Пауза
Стартување или прекинување на подготовката

Симбол **Функција**

 Екран
Кога свети °C, екранот ја покажува температурата.
Кога свети min, екранот го покажува времето.

 Температурен приказ
Зголемувајте ја температурата со + или намалувајте ја со -.
Поле за поставки: 40-200 °C во чекори од 5 степени

Забелешка: Кога е поставено време од повеќе од 60 минути, максималната температура изнесува 80 °C.

 Временски приказ
Зголемувајте го времето за подготовка со + или намалувајте го со -.
Поле за поставки: 1-60 минути

Забелешка: Кога е поставена температура од 40-80 °C, времето за подготовка или одржување на температурата може да се продолжи до 8 часа.

Копчиња за програми

Симбол **Програма**

 Помфрит

 Живина

 Месо

 Рибa

 Зеленчук

 Леб

 Ситни печива

 Одржување на топлината

 Одмрзнување

Режим на подготвеност

Доколку уредот пред или по подготовката не се користи одредено време, тој преминува во режим на подготвеност и свети . Во режим на

¹ Во зависност од моделот

mk Пред првата употреба

подготвеност, уредот троши само мала количина енергија.

За деактивирање на режимот на подготвеност и ракување со уредот, притиснете .

Пред првата употреба

Подгответе го уредот за употреба користење.

Чистење на уредот пред првата употреба



1. Отстранете го материјалот од пакувањето.
2. Отстранете ги налепниците и фолиите.
3. Загрејте го уредот без храна со отворен прозорец, со највисоката поставка за температура 30 минути и потоа оставете го да се излади.
4. Исчистете ги сите делови коишто доаѓаат во допир со храна пред првата употреба.

Забелешка: Малку чад или формирање на мирис за време на првата употреба е нормално.

Користење

Општи напомени

Почитувајте ги напомените за да може оптимално да го користите уредот.

- За побрзо менување на вредностите, држете ги притиснати копчињата за поставки.
- За прилагодување на температурата или времето за време на подготовката, притиснете , променете ги вредностите и потоа продолжете со подготовката со .

Поставување на апаратот

- ▶ Поставете го уредот на стабилна, хоризонтална и рамна површина што е отпорна на топлина. Секогаш одржувајте безбедно растојание од најмалку 10 cm кон ѕидовите и другите предмети.

Полнење храна во корпата

1. Извадете ја корпата, поставете ја решетката во корпата и притиснете надолу.

→ Сл. **2**

Дистанцерите на решетката мора да покажуваат надолу.

2. Наполнете храна во корпата и целосно турнете ја корпата во уредот.

→ Сл. **3**

Никогаш не полнете храна до горниот раб на корпата.

Започнување со подготовка

1. Приклучете го струјниот приклучок во штекер.

→ Сл. **4**

- ✓ Се огласува сигнален тон и контролното поле е активирано.
- ✓ Екранот наизменично ги покажува претходно поставената температура и времето за подготовка за рачна подготовка.

→ Сл. **5**

2. За да користите програма, притиснете го саканиот симбол во контролното поле, на пр.

 Помфрит.

→ Сл. **6**

- ✓ Избраниот симбол за програма трепка и екранот наизменично ги покажува претходно поставената температура и времето за подготовка за програмата.



→ Сл. **7**

3. За да се вратите во рачна подготовка, повторно притиснете го симболот за програма што трепка.

4. Прилагодете ги прикажаната температура или прикажаното време за подготовка со – или +.

→ Сл. **8**

- ✓ По определено времетраење, екранот автоматски се менува помеѓу температура и време.

5. За рачно прикажување на времето или температурата на екранот, притиснете  или .

→ Сл. **9**

6. Започнете ја подготовката со **Start/Пауза**.
→ *Сл. 10*
- ✓ Екранот наизменично ги покажува претходно поставената температура и преостанатото време за подготовка.

Протресување или превртување на храната

За да се постигне рамномерен резултат од готвењето, одредена храна треба да се сврти по изминување на половина од времето за подготовка.

1. По изминување на половина од времето за подготовка, извадете ја корпата од уредот.
→ *Сл. 11*
- ✓ Подготовката паузира и на екранот се прикажува **OPEN**, сè додека корпата е извадена.
2. Протресете ја храната во корпата. Превртувајте ја големата или чувствителна храна со дрвен или пластичен прибор за готвење, отпорен на топлина.
→ *Сл. 12*
3. Вметнете ја корпата целосно во уредот.
→ *Сл. 13*
- ✓ Подготовката автоматски продолжува, а екранот наизменично ги покажува претходно поставената температура и преостанатото време за подготовка.

Вадење на готовата подготвена храна

1. Кога подготовката ќе заврши, на екранот трепка **End**. Се огласува сигнален тон и на контролното поле светат сите симболи.
→ *Сл. 14*
2. Извадете ја корпата со готовата подготвена храна.
→ *Сл. 15*
3. Храната што не испуштила вишок маснотии истурете ја од корпата или

извадете ја со прибор за готвење, на пр. помфрит.

→ *Сл. 16*

4. Хрната што испуштила вишок маснотии извадете ја од корпата, на пр. месо со жили или делови од живина. За да се избегне течење на маснотиите од корпата на готовата храна, не навалувајте ја корпата.
→ *Сл. 17*
- Внимателно исфрлете ги врелите вишок маснотии или оставете ги да се изладат во корпата.

Забелешка: Доколку тековната подготовка со ☺ се откаже рачно, екранот покажува **COOL** и вентилаторот работи одредено време. Извадете ја корпата дури откако **COOL** ќе се изгаси.

Совет: Со уредот можете директно да подготвувате понатамошни порции или друга храна.

Комплет решетка за скара

Печете ја храната на решетката за скара или подгответе ражнички на скара.

Преглед

→ *Сл. 18*

1 Решетка за скара

2 Ражнички на скара, 4 парчиња

Користење на комплетот решетка за скара

1. За да подготвите храна на решетката за скара, постапете како што е опишано подолу.
 - ▶ Поставете ја решетката во корпата.
 - ▶ Поставете ја решетката за скара во корпата.
 - ▶ Ставете ја храната на решетката за скара.
→ *Сл. 19*
2. За да ражнички на скара, постапете како што е опишано подолу:
 - ▶ Поставете ја решетката во корпата.

mk Примери за употреба

- ▶ Поставете ја решетката за скара во корпата.
 - ▶ Ставете ги подготвените ражнички за скара во влдабнатините предвидени за тоа.
- Сл. **20**
3. Вметнете ја корпата целосно во уредот.
 4. Започнете ја подготовката.
→ "Започнување со подготовка",
Страница 36

Примери за употреба

Вашиот уред нуди 9 различни, претходно поставени програми. Зависно од храната, изберете ја соодветната програма.

Забелешка: Кај наведените вредности станува збор за препораки. Бидејќи храната се разликува во потеклото, големината, формата, состојбата и брендот, оптималното поставување за вашата храна може да отстапува од вредностите.

Прехранбени производи	Претходна поставка	Напомени
Замрзнат помфрит, 10 x 10 mm, 400 g	 Помфрит 180 °C 20 Min.	
Пилешки батаци, 4 парчиња á 125 g	 Живина 200 °C 23 Min.	По изминување на половина од времето за подготовка, протресете ја или превртете ја храната
Говедски стек, 2 парчиња, дебелина од прилб. 3 cm	 Месо 200 °C 18 Min.	Загрејте го уредот претходно 4 Min. По изминување на половина од времето за подготовка, протресете ја или превртете ја храната
Филети од лосос, 2 парчиња á 150 g	 Риба 160 °C 13 Min.	По изминување на половина од времето за подготовка, протресете ја или превртете ја храната
Зеленчук на скара, 400 g	 Зеленчук 180 °C 16 Min.	Исечете го зеленчукот крупно и измешајте го со макс. 1 кафена лажица масло
Ситни колачи или мафини, 6 парчиња	 Ситни печива 160 °C 18 Min.	
Длабоко замрзнати, претходно печени земички	 Леб 160 °C 10 Min.	
Одржувајте ја топлината на зготвените јадења	 Одржување на топлината 80 °C 30 Min.	
Одмрзнете ја длабоко замрзнатата храна	 Одмрзнување 40 °C 30 Min.	

Совети

- Доколку големината на храната отстапува од податоците во табелата, скратете го или продолжете го времето за подготовка.
- Доколку храната не е готова по избраното време за подготовка, продолжете го времето за

подготовка или зголемете ја температурата.

- За да се постигне рамномерен резултат од готвењето, протресете ја или превртете ја храната во корпата по изминување на половина од времето за подготовка.
- Ако храната не ја добие саканата крцкавост, пред подготовката наросете ја со малку масло, на пр. со четкичка или прскалка за масло. Оставете го вишокот масло да се исцеди или избришете го.

Преглед на чистењето

Веднаш исчистете ги сите делови по употребата за да не се исушат остатоците.

- ▶ Не употребувајте алкохол или други алкохолни средства за чистење.
- ▶ Не користете остри или метални предмети.
- ▶ Не користете абразивни крпи или средства за чистење.
- ▶ Чистете ги контролното поле и приказот само со влажна микрофибер крпа.

Отстранете ги пречките

Дефект	Причина и решавање проблеми
Уредот не функционира.	Уредот нема струја. ▶ Проверете дали уредот се напојува со струја.
Уредот продолжува да работи самостојно по прекилот на доводот на струја.	Уредот ја зачувува прекинатата подготовка одредено време. <ol style="list-style-type: none"> 1. Кога напојувањето со струја ќе се прекине, извлекете го мрежниот приклучок. 2. Кога повторно ќе се воспостави доводот на струја, вклучете го мрежниот приклучок. <p>✓ Прекинатата подготовка продолжува.</p> <ol style="list-style-type: none"> 3. Изберете една од следниве опции: <ul style="list-style-type: none"> ▶ Оставете ја подготовката да тече до крај. ▶ Прекинете ја подготовката со DII за да ги прилагодите вредностите, на пр. зголемете ја температурата. ▶ Откажете ја подготовката со ⏻. <p>Забелешка: Доколку доводот на струја бил прекинат подолго време, подготовката нема да продолжи автоматски.</p>
Подготовката не започнува или не продолжува и на екранот се прикажува OPEN .	Корпата не е вметната правилно во уредот. ▶ Вметнете ја корпата целосно во уредот. Корпата не смее да стрчи од куќиштето.

Исчистете ги поединечните делови како што е дадено во табелата.

→ *Сл. 21*

Чистење на уредот и деловите

1. Исчистете го основниот уред со влажна крпа и исушете го.
За екранот користете влажна крпа од микрофибер.
2. По потреба, исчистете ја комората за готвење со врела вода и мека крпа или сунѓер.
3. Отстранете ги остатоците од храна на грејниот елемент со мека четка.
4. Отстранете го вишокот маснотии и масло од корпата.
5. Доколку во корпата се наоѓаат тврдокорни остатоци од маснотии, за претходно да се исчисти наполнете ја корпата со врела вода и неколку капки средство за плакнење и оставете да дејствува.
6. Исчистете ги корпата и решетката со вода со сјај и мека крпа или сунѓер или ставете ги машина за миене садови.

Дефект	Причина и решавање проблеми
Вметнете не се вметнува целосно во уредот.	Храна или предмети во комората за готвење. ▶ Отстранете ги храната или предметите од комората за готвење. За време на подготовката, храната или предметите во комората за готвење се вжештуваат. Користете прибор за готвење што е отпорен на топлина и продолжете претпазливо.
На екранот се појавува код за грешка, на пр. Ех .	Електрониката забележа грешка. 1. Извлечете го мрежниот приклучок. 2. Вклучете го повторно струјниот приклучок. 3. Ако и понатаму продолжува дефектот, повикајте ја сервисната служба. → "Сервисна служба", Страница 40
Од уредот излегува бел чад.	Маснотиите и остатоците од маснотии што капеле во корпата или комората за готвење при загревањето создаваат бел чад. ▶ По секоја употреба, темелно исчистете ги корпата, решетката и комората за готвење за да се отстранат остатоците од маснотии. Забелешка: Белиот чад што настанува поради остатоците од маснотии, нема никакво влијание врз резултатот од готвењето или уредот.

Отстранување на стариот уред

- ▶ Отстранете го уредот согласно прописите за животна средина. Информации за тековните начини на фрлање во отпад можете да добиете од специјализиран продавач и од регионалните или градските власти.



Овој апарат е означен според европскиот пропис 2012/19/ЕЗ за електро и електронски апарати (waste electrical and electronic equipment – WEEE). Прописот ја дава рамката за враќање и искористување на старите апарати, важечко ширум Европа.

Сервисна служба

Подетални информации за траењето на гарантниот период и гарантните услови во вашата земја може да добиете со скенирање на QR-кодот на приложениот документ за детали за контакт на контакт центарот и условите за гаранција, од нашата сервисна служба, вашиот дилер или на нашата веб-страница.

Информациите во согласност со Регулативата (EU) 2023/826 може да ги најдете на интернет под www.bosch-home.com на страницата за производот и услугата на вашиот уред во упатството за користење и дополнителни документи.

Siguria

- Lexoni me kujdes këtë manual.
- Ruani manualin dhe informacionet e produktit për përdorim të mëvonshëm ose për zotëruesin pasardhës të saj.

Përdoreni pajisjen vetëm:

- me pjesë dhe aksesorë origjinalë.
- për ngrohjen, gatimin, pjekjen dhe skuqjen me ajër të nxehtë.
- për sasi dhe kohë përgatitjeje që janë të zakonshme për përdorim familjar.
- në shtëpi dhe në ambiente të mbyllura të mjedisit shtëpiak në temperaturën e ambientit.
- deri në një lartësi prej 2000 m mbi nivelin e detit.

Pajisja duhet të hiqet nga spina pas çdo përdorimi, kur lihet pa mbikëqyrje, para pastrimit dhe në rast avarie.

Kjo pajisje mund të përdoret nga fëmijët e moshës 8 vjeç e lart dhe nga personat me aftësi të kufizuara fizike, ndijuese ose mendore apo me mungesë përvojë dhe/ose njohurish, nëse këta mbikëqyren ose udhëzohen për përdorimin e sigurt të pajisjes dhe ata i kuptojnë rreziqet që mund të lindin prej saj.

Mos lejoni fëmijët që të luajnë me pajisjen.

Pastrimi dhe mirëmbajtja nga përdoruesi nuk duhet të bëhen nga fëmijët, me përjashtim të rastit kur ata janë mbi 8 vjeç ose më shumë dhe janë nën mbikëqyrjen e një të rrituri.

Mbani fëmijët e moshës nën 8 vjeç larg pajisjes dhe kablllove të lidhjes elektrike.

- ▶ Kurrë mos vini në punë një pajisje të dëmtuar.
- ▶ Asnjëherë mos e vini në punë pajisjen me sipërfaqe të plasaritur ose të thyer.
- ▶ Asnjëherë mos tërhiqni kordonin elektrik për të shkëputur pajisjen nga rrjeti elektrik. Hiqeni kordonin elektrik duke e kapur gjithmonë nga spina.
- ▶ Kur pajisja ose kordoni elektrik është i dëmtuar, shkëputni menjëherë kordonin elektrik ose fikni siguresën në kutinë e siguresave.
- ▶ Telefononi shërbimin e klientit. → *Faqe 48*
- ▶ Lidhni pajisjen dhe vëreni në përdorim vetëm në rrjet elektrik sipas të dhënave në etiketën e parametrave.
- ▶ Lidhni pajisjen vetëm nëpërmjet një prize të instaluar sipas rregullave me tokëzim, në një rrjet elektrik me rrymë alternative.

- ▶ Sistemi mbrojtës i instalimit elektrik të shtëpisë duhet të jetë instaluar sipas rregullave.
- ▶ Asnjëherë mos e ushqeni pajisjen përmes një aparature të jashtme vepruese, si p.sh. kohëmatës ose telekomandim.
- ▶ Riparimet në pajisje duhen kryer vetëm nga staf teknik i trajnuar për këtë qëllim.
- ▶ Për riparimin e pajisjes lejohet të përdoren vetëm pjesë këmbimi origjinale.
- ▶ Nëse dëmtohet kordoni elektrik i pajisjes, atëherë ai duhet të zëvendësohet nga prodhuesi ose shërbimi i tij për klientin ose nga një person i ngjashëm i kualifikuar, për të evituar rreziqet e mundshme.
- ▶ Mos e zhytni kurrë kordonin elektrik ose pajisjen në ujë ose mos e futni të enëlarëse.
- ▶ Përdoreni pajisjen vetëm në ambiente të mbyllura.
- ▶ Asnjëherë mos e ekspozoni pajisjen në nxehtësi të madhe apo në lagështi.
- ▶ Mos përdorni pastrues me avull ose pastrues me presion të lartë për të pastruar pajisjen.
- ▶ Mos lini kurrë që kordoni elektrik të bjerë në kontakt me pjesët e nxehta të pajisjes ose burime të tjera nxehtësie.
- ▶ Mos lejoni kurrë që kordoni elektrik të bjerë në kontakt me maja ose me buzë të mprehta.
- ▶ Mos e përdridhni, mos e shtypni ose mos e ndryshoni kordonin elektrik.
- ▶ Asnjëherë mos e vendosni pajisjen mbi ose afër sipërfaqeve të nxehta.
- ▶ Mos e vendosni kurrë pajisjen mbi ose afër materialeve të ndezshme, si p.sh. perde apo mbulesa tryeze.
- ▶ Mbani gjithmonë një distancë të sigurt prej të paktën 10 cm nga muret dhe objektet e tjera për të shmangur grumbullimin e nxehtësisë.
- ▶ Mos e mbuloni kurrë pajisjen apo mos vendosni objekte të tjera mbi të.
- ▶ Mos ruani apo vendosni objekte në shportë, apo në hapësirën e gatimit.
- ▶ Gjatë funksionimit gjithmonë mbajeni parasysht pajisjen.
- ▶ Mos vendosni kurrë vaj apo yndyrë në shportë.
- ▶ Mos ngrohni kurrë në pajisje ushqime me përmbajtje alkooli në përqindje të lartë apo me përbërës të tjerë shumë të ndezshëm.

- ▶ Respektoni sasinë maksimale të lejuar të mbushjes. Mos e mbushni kurrë ushqimin deri në majë të shportës.
- ▶ Mos përdorni letër të lirshme furre dhe përbërës të lehtë që mund të thithen nga ventilatori, si p.sh. erëza të thata.
- ▶ Nëse vëreni tym të zi të dalë nga pajisja, hiqeni menjëherë nga priza. Mos e hiqni shportën pa rënë niveli i tymit.



- ▶ Pajisja nxehet kur punon. Mos prekni kurrë sipërfaqet e nxehta.
- ▶ Lëreni pajisjen të ftohet përpara pastrimit ose transportit.
- ▶ Mos u zgjasni kurrë në hapësirën e nxehtë të furrës.
- ▶ Mos i prekni kurrë skarrën-rrjetë dhe hejet e nxehta me duar të zhveshura. Përdorni mjete të përshtatshme, si p.sh. mbajtëset e tenxhereve ose mjete gatimi.
- ▶ Kini kujdes kur hiqni shportën, pasi mund të çlirohet ajër dhe avull i nxehtë.
- ▶ Mos u përkulni mbi pajisje.
- ▶ Mbajini gjithnjë duart dhe fytyrën larg daljeve të ajrit.
- ▶ Për të evituar lëndimin, përdoreni pajisjen vetëm sipas përdorimit të synuar.
- ▶ Manovrojini me kujdes hejet.
- ▶ Mbani larg fëmijëve materialin e paketimit.
- ▶ Mos i lini fëmijët të luajnë me materialin e paketimit.
- ▶ Mbani pjesët e vogla larg nga fëmijët.
- ▶ Mos lejoni fëmijët të luajnë me pjesët e vogla.
- ▶ Ndiqni udhëzimet e pastrimit.
- ▶ Pastrojini përpara çdo përdorimi sipërfaqet që bien në kontakt me ushqimin.
- ▶ Për të parandaluar zhvillimin e akrilamidit, mos e përgatisni ushqimin deri në errësim dhe hiqini mbetjet e djegura.
- ▶ Mos i ngrohni kurrë mbi 180°C patatet e freskëta.

Shmangia e dëmeve materiale

- ▶ Mos përdorni mjete gatimi të mprehta, me majë apo metalike. Përdorni vetëm mjete gatimi prej druri ose plastike nxehtësiduruese.
- ▶ Vendosini me kujdes hejet në shportë për të shmangur gërvishjet apo dëmtimin e shportës.
- ▶ Mos e vendosni kurrë shportën e nxehtë në sipërfaqet e ndjeshme ndaj nxehtësisë. Përdorni një sipërfaqe nxehtësiduruese, si p.sh. këmbje.
- ▶ Mos e mbushni kurrë shportën me ujë apo lëngje të tjera.
- ▶ Mos i përdorni kurrë skarën-rrjetë apo hejet në mikrovalë.

Njohja

Përmbledhje

Pas nxjerrjes nga paketimi kontrolloni të gjitha pjesët për dëmtime nga transporti dhe për plotësinë e dërgesës.

→ Fig. 1

A	Pajisja bazë
B	Shporta
C	Seti i skarës-rrjetë ¹ → "Seti i skarës-rrjetë", Faqe 46
1	Hapësira e furrës
2	Paneli i komandimit
3	Dritarja e ajrimit
4	Vrima e daljes së ajrit
5	Kordoni elektrik
6	Rezistenca e sipërme dhe ventilatori
7	Rezistenca e poshtme
8	Doreza
9	Skara metalike

Paneli i komandimit

Këtu keni një përmbledhje të panelit të komandimit.

Shënim: Përdorini butonat me gishta dhe pa doreza kuzhine. Nuk mund t'i përdorni butonat me sende, p.sh. me lugë druri.

Treguesit dhe butonat e funksioneve

Simboli	Funksioni
	Modaliteti i gatishmërisë Aktivizoni dhe çaktivizoni gjendjen e gatishmërisë ose anuloni përgatitjen
	Start/Pause Nisja ose ndalimi i përgatitjes
	Ekrani Kur ndizet °C, ekrani tregon temperaturën. Kur ndizet min, ekrani tregon kohën.
	Treguesi i temperaturës Temperaturën e rrisni me + ose e ulni me -.

Simboli	Funksioni
	Diapazoni: 40-200 °C me nga 5 gradë Shënim: Nëse vendoset një kohë prej më shumë se 60 minuta, temperatura maksimale është 80°C.
	Treguesi i kohës Kohën e përgatitjes e rrisni me + ose e ulni me -. Diapazoni: 1-60 minuta Shënim: Nëse është vendosur një temperaturë 40-80°C, koha e gatimit ose e mbajtjes ngrohtë mund të zgjatet deri në 8 orë.

Butonat e programeve

Simboli	Programi
	Patate të skuqura
	Shpesë
	Mish
	Peshk
	Perime
	Bukë
	Brumëra të vogla
	Mbajtja ngrohtë
	Shkriirja

Modaliteti i gatishmërisë

Nëse pajisja nuk përdoret për një kohë të caktuar para ose pas përgatitjes, pajisja kalon në modalitetin e gatishmërisë dhe ndizet . Pajisja konsumon vetëm një sasi të vogël energjie në modalitetin e gatishmërisë.

Për të çaktivizuar modalitetin e gatishmërisë dhe për të operuar pajisjen, shtypni .

¹ Sipas modelit

Përpara përdorimit për herë të parë

Parapërgatitni pajisjen për përdorimin e saj.

Pastrimi i pajisjes përpara përdorimit të parë

1. Hiqni materialin ekzistues të paketimit.
2. Hiqni ngjitëset dhe fletët.
3. Ngrohni pajisjen pa ushqim me dritaren e hapur me nivelin më të lartë të temperaturës për 30 minuta dhe pastaj lëreni të ftohet.
4. Pastrojini të gjithë pjesët që bien në kontakt me ushqimin përpara përdorimit të parë.

Shënim: Një sasi e lehtë tymi ose ere gjatë përdorimit të parë është normale.

Komandimi

Udhëzime të përgjithshme

Ndiqni udhëzimet për ta shfrytëzuar më së miri pajisjen tuaj.

- Për t'i ndryshuar vlerat më shpejt, shtypni e mbani butonat e rregullimit.
- Për të rregulluar temperaturën ose kohën gjatë përgatitjes, shtypni **▷||**, ndryshoni vlerat dhe më pas vazhdoni përgatitjen me **▷||**.

Instalimi i pajisjes

- ▶ Vendoseni pajisjen në një sipërfaqe pune të qëndrueshme, horizontale, të sheshtë dhe rezistente ndaj nxehtësisë. Gjithmonë mbani një distancë të sigurt prej të paktën 10 cm nga muret dhe objektet e tjera.

Mbushni ushqimin në shportë

1. Hiqni shportën, vendosni skarën në shportë dhe shtyni për poshtë.
→ **Fig. 2**
Spesorët në skarë duhet të tregojnë për poshtë.
2. Derdhni ushqimin në shportë dhe shtyni shportën plotësisht në pajisje.
→ **Fig. 3**
Mos e mbushni kurrë ushqimin deri në majë të shportës.

Filloni përgatitjen

1. Fusni spinën në prizë.
→ **Fig. 4**
✓ Do të bjerë tingulli dhe paneli i komandimit do të aktivizohet.
- ✓ Ekranin tregon me alternim temperaturën e paracaktuar dhe kohën e përgatitjes për përgatitjen manuale.
→ **Fig. 5**
2. Për të përdorur një program, shtypni ikonën e dëshiruar në panelin e komandimit, p.sh. 🍅 **Patate të skuqura**.
→ **Fig. 6**
✓ Ikona e zgjedhur e programit ndizet dhe ekranin tregon me alternim temperaturën e paracaktuar dhe kohën e përgatitjes për programin.
→ **Fig. 7**
3. Për t'u rikthyer në përgatitjen manuale, shtypni përsëri ikonën pulsuese të programit.
4. Temperaturën ose kohën e shfaqur të gatimit rregullojini me **–** ose **+**.
→ **Fig. 8**
✓ Pas një kohe të caktuar, ekranin ndërron automatikisht midis temperaturës dhe kohës.
5. Për ta shfaqur manualisht kohën ose temperaturën në ekran, shtypni ⌚ ose ⚙️.
→ **Fig. 9**
6. Nisni përgatitjen me **▷|| Start/Pause**.
→ **Fig. 10**
✓ Ekranin alternon midis temperaturës së caktuar dhe kohës së mbetur të përgatitjes.

Shkundni ose ktheni ushqimin

Për të arritur një rezultat të njëtrajtshëm të gatimit, ushqime të caktuara duhet të kthehen në gjysmë të kohës gjatë përgatitjes.

1. Në gjysmën e kohës së përgatitjes, hiqni shportën nga pajisja.
→ **Fig. 11**
✓ Gatim ndalon dhe ekranin tregon **OPEN** derisa shporta të hiqet.
2. Shkundni ushqimin në shportë. Kthejini ushqime të mëdha ose delikate me mjete plastike ose druri, ose rezistente ndaj nxehtësisë.
→ **Fig. 12**

sq Seti i skarës-rrjetë

3. Shtyjeni shportën plotësisht në pajisje.
→ Fig. 13
- ✓ Përgatitja vazhdon automatikisht dhe ekrani alternon midis temperaturës së caktuar dhe kohës së mbetur të përgatitjes.

Hiqni ushqimin e gatshëm

1. Kur të mbarojë përgatitja, në ekran pulson **End**. Do të bjerë tingulli dhe të gjitha ikonat në panelin e komandimit do të ndizen.
→ Fig. 14
2. Hiqni shportën me ushqimin e gatshëm.
→ Fig. 15
3. Nxirrini ushqimet që nuk kanë lëshuar yndyrë të tepërt nga shporta ose hiqni me mjete gatimi p.sh. patatet e skuqura.
→ Fig. 16
4. Hiqini ushqimet që kanë lëshuar yndyrë të tepërt nga shporta me mjete gatimi, p.sh. mishrat e rryedhshëm ose pjesët e shpendëve. Për të parandaluar rryedhjen e yndyrës nga shporta mbi ushqimin e përfunduar, mos e përkulni shportën.
→ Fig. 17
- Hidhni me kujdes yndyrën e nxehtë, të tepërt ose lëreni të ftohet në shportë.

Shënim: Nëse përgatitja e vazhdueshme ndërpritet me  manual, ekrani tregon **COOL** dhe ventilatori punon për një kohë të

caktuar. Hiqeni shportën vetëm pasi të jetë fikur **COOL**.

Këshillë: Mund ta përdorni pajisjen për të përgatitur pjesë shtesë ose ushqime të tjera direkt.

Seti i skarës-rrjetë

Piqni ushqim në skarën-rrjetë ose përgatisni hejet.

Përmbledhje

→ Fig. 18

1 Skara-rrjetë

2 Helli, 4 copë



Përdorni setin e skarës-rrjetë







1. Për të përgatitur ushqim në skarën-rrjetë, vazhdoni si më poshtë.
- ▶ Vendosni skarën në shportë.
 - ▶ Vendosni skarën-rrjetë në shportë.
 - ▶ Vendosni ushqimin në skarën-rrjetë.
- Fig. 19
2. Për të përgatitur hejet, vazhdoni si më poshtë:
- ▶ Vendosni skarën në shportë.
 - ▶ Vendosni skarën-rrjetë në shportë.
 - ▶ Vendosni hejet e përgatitura në foletë e parashikuara.
- Fig. 20
3. Shtyjeni shportën plotësisht në pajisje.
4. Filloni gatimin.
→ "Filloni përgatitjen", Faqe 45

Shembuj përdorimi

Pajisja juaj ofron 9 programe të ndryshme të paracaktuara. Zgjidhni programin e duhur në varësi të ushqimit.

Shënim: Vlerat e dhëna janë rekomandime. Meqenëse ushqimi ndryshon për nga origjina, madhësia, forma, gjendja dhe marka, mjedisi për ushqimin përkatës mund të ketë vlera më të ndryshme.

Ushqimi	Rregullimi paraprak	Udhëzime
Patate për skuqje të ngrira, 10 x 10 mm, 400 g	 Patate të skuqura 180°C 20 min.	
Kofshë pule, 4 copë nga 125 g	 Shpesë 200°C 23 min.	Në gjysmë të kohës së përgatitjes, shkundni ose ktheni ushqimin
Biftek, 2 copa, rreth 3 cm trashësi	 Mish 200°C 18 min.	Ngroheni pajisjen 4 min. Në gjysmë të kohës së përgatitjes, shkundni ose ktheni ushqimin

Ushqimi	Rregullimi paraprak	Udhëzime
Filetë salmoni, 2 copa nga 150 g	 Peshk 160°C 13 min.	Në gjysmë të kohës së përgatitjes, shkundni ose ktheni ushqimin
Perime skare, 400 g	 Perime 180°C 16 min.	Pritini trashë perimet dhe përziejini me maks. 1 lugë gjelle vaj
Kekë të vegjël ose Muffins, 6 copë	 Brumëra të vogla 160°C 18 min.	
Role të ngrira, të pjekura	 Bukë 160°C 10 min.	
Mbajtja ngrohtë e ushqimeve të gatuara	 Mbajtja ngrohtë 80°C 30 min.	
Shkrirja e ushqimit të ngrirë	 Shkrirja 40°C 30 min.	

Këshilla

- Nëse madhësia e ushqimit ndryshon nga informacioni në tabelë, shkurttoni ose zgjasni kohën e gatimit.
- Nëse ushqimi nuk është gati pas kohës së zgjedhur të gatimit, zgjateni kohën e gatimit ose rritni temperaturën.
- Për të arritur një rezultat të njëtrajtshëm të gatimit, shkundeni ose kthejeni ushqimin në shportë në gjysmën e kohës së gatimit.
- Nëse ushqimi nuk merr krokantësinë e dëshiruar, njomeni me pak vaj para gatimit, si p.sh. me furçë ose spërkatëse vaji. Kullojeni ose fshijeni vajin e tepërt.

Përmbledhje e pastrimit

Pastrojini të gjitha pjesët menjëherë pas përdorimit që të mos thahen mbetjet.

- ▶ Mos përdorni alkohol apo solucione larëse me përmbajtje alkoholi.
- ▶ Mos përdorni maje të mprehta ose objekte metalike.
- ▶ Mos përdorni lecka apo detergjentë abrazivë.

Mënjanimi i defekteve

Defekti	Shkaku dhe zgjidhja e problemeve
Pajisja nuk funksionon.	Pajisja nuk ka furnizim me energji. ▶ Kontrolloni nëse pajisja është e lidhur me korrentin.

- ▶ Pastrojini pultin dhe ekranin vetëm me leckë të njomë me mikrofibra.

Pastrojeni secilën pjesë siç tregohet në tabelë.

→ Fig. 21

Pastrimi i pajisjes dhe i pjesëve

1. Pastrojeni dhe thajeni pajisjen bazë me një leckë të lagur.
Përdorni një leckë të lagur mikrofibre për ekranin.
2. Nëse është e nevojshme, pastrojini hapësirën e gatimit me ujë të ngrohtë dhe një leckë të butë ose sfungjer.
3. Hiqni mbetjet e ushqimit nga rezistenca me një furçë të butë.
4. Hiqni yndyrat dhe vajin e tepërt nga shporta.
5. Nëse ka mbetje të vështira yndyre në shportë, mbusheni shportën me ujë të ngrohtë dhe disa pika detergjenti për pastrim paraprak dhe lëreni të zhytur.
6. Pastrojeni shportën dhe skarën me detergjent dhe një leckë të butë ose sfungjer, ose vendoseni në enëlarëse.

Defekti	Shkaku dhe zgjidhja e problemeve
Pajisja rifillon automatikisht përgatitjen pasi ndërpritet korrenti.	Pajisja ruan gatimin e ndërprerë për një kohë të caktuar. <ol style="list-style-type: none"> 1. Nëse ikën korrenti, hiqeni nga priza. 2. Me ardhjen e korrentit, rifuteni në prizë. ✓ Gatimi i ndërprerë vazhdon. 3. Zgjidhni një nga opsionet e mëposhtme: <ul style="list-style-type: none"> ▶ Lëreni gatimin të shkojë deri në fund. ▶ Ndërpritni gatimin me ► për të rregulluar vlerat, p.sh. për të rritur temperaturën. ▶ Ndërpritni gatimin me ☹. <p>Shënim: Nëse korrenti ndërpritet për kohë më të gjatë, gatimi nuk do të rifillojë automatikisht.</p>
Gatimi nuk fillon apo vazhdon dhe ekrani tregon OPEN .	Shporta nuk është futur saktë në pajisje. <ul style="list-style-type: none"> ▶ Shtyjeni shportën plotësisht në pajisje. Shporta nuk duhet të dalë jashtë kutisë.
Shporta nuk mund të shtyhet plotësisht në pajisje.	Ushqim ose sende në hapësirën e furrës. <ul style="list-style-type: none"> ▶ Hiqni ushqimin ose sendet nga hapësira e furrës. Gjatë përgatitjes, ushqimi ose sendet nxehen në hapësirën e furrës. Përdorni mjete gatimi rezistente ndaj nxehtësisë dhe vazhdoni me kujdes.
Në ekran shfaqet një kod gabimi, p.sh. Ex .	Sistemi elektronik ka identifikuar një gabim. <ol style="list-style-type: none"> 1. Hiqni spinën. 2. Futeni sërish në prizë. 3. Nëse defekti vazhdon përsëri, telefononi shërbimin e klientit. <p>→ "<i>Shërbimi i klientit</i>", Faqe 48</p>
Del tym i bardhë nga pajisja.	Yndyra e pikuar poshtë dhe mbetjet e yndyrës në shportë ose hapësirën e furrës lëshojnë tym të bardhë kur nxehen. <ul style="list-style-type: none"> ▶ Pastrojeni plotësisht shportën, skarën dhe hapësirën e furrës pas çdo përdorimi për të hequr çdo mbetje yndyre. <p>Shënim: Tymi i bardhë i lëshuar nga mbetjet e yndyrës nuk ka asnjë efekt në rezultatin e gatimit apo mbi pajisjen.</p>

Hedhja e pajisjes së vjetër

mbrapsht të aparaturave të përdorura në të gjithë BE.

- ▶ Hidheni pajisjen në mënyrë të përshtatshme për mjedisin. Informacioni për mënyrat aktuale të hedhjes mund të merret nga shitësi specialist, si dhe pranë administratës vendore të komunës ose qytetit.



Ky aparat përmban shënjen e aparaturave elektrike dhe elektroteknike sipas Udhëzimit 2012/19/EU (waste electrical and electronic equipment - WEEE). Udhëzimi jep kuadrin ligjor për të drejtën e kthimit

Shërbimi i klientit

Informacionet e detajuara rreth kohëzgjatjes së garancisë dhe kushteve të garancisë në vendin tuaj i gjeni përmes kodit QR në dokumentin bashkëngjitur kontakteve të shërbimit dhe kushteve të garancisë, të shërbimit ynë i klientit, shitësi juaj ose në faqen tonë të internetit. Informacionet sipas rregullores (EU) 2023/826 i gjeni online në www.bosch-home.com tek faqja e produktit dhe faqja e shërbimit të pajisjes suaj, në udhëzuesin e përdorimit dhe dokumentet shtesë.



Thank you for buying a Bosch Home Appliance!

Register your new device on MyBosch now and profit directly from:

- **Expert tips & tricks for your appliance**
- **Warranty extension options**
- **Discounts for accessories & spare-parts**
- **Digital manual and all appliance data at hand**
- **Easy access to Bosch Home Appliances Service**

Free and easy registration – also on mobile phones:

www.bosch-home.com/welcome



Looking for help? You'll find it here.

Expert advice for your Bosch home appliances, help with problems or a repair from Bosch experts.

Find out everything about the many ways Bosch can support you:

www.bosch-home.com/service

Contact data of all countries are listed in the attached service directory.

BSH Hausgeräte GmbH

Carl-Wery-Straße 34

81739 München, GERMANY

www.bosch-home.com

A Bosch Company



8001347173 (050724)

sl, hr, sr, mk, sq