

**USA** office: Fontana   **ITA** office: Milano   **AUS** office: Truganina   **POL** office: Gdańsk  
**DEU** office: FDS GmbH, Neuer Höltigbaum 30, 22143 Hamburg, Deutschland  
**GBR** office: FDS Corporation Limited, Unit 4, Blackacre Road, Great Blakenham,  
Ipswich, IP6 0FL, United Kingdom   **FRA** office: Saint Vigor d'Ymonville

Patio Umbrella  
Terrassenschirm  
Parasol de Patio  
Sombrilla de Jardín  
Ombrellone da Giardino  
Parasol tarasowy  
Patio Paraplu

**NP12797/NP11076**

THIS INSTRUCTION BOOKLET CONTAINS **IMPORTANT** SAFETY INFORMATION.  
PLEASE READ AND KEEP FOR FUTURE REFERENCE.

EN



### Before You Start

- ⚠ Please read all instructions carefully.
- ⚠ Retain instructions for future reference.
- ⚠ Separate and count all parts and hardware.
- ⚠ Read through each step carefully and follow the proper order.
- ⚠ We recommend that, where possible, all items are assembled near to the area in which they will be placed in use, to avoid moving the product unnecessarily once assembled.
- ⚠ Always place the product on a flat, steady and stable surface.
- ⚠ Keep all small parts and packaging materials for this product away from babies and children as they potentially pose a serious choking hazard.

DE



### Vor dem Beginnen

- ⚠ Bitte lesen Sie alle Anweisungen sorgfältig durch.
- ⚠ Bewahren Sie die Anweisungen zur zukünftigen Verwendung auf.
- ⚠ Überprüfen Sie, ob alle Teile und Zubehörteile vorhanden sind.
- ⚠ Lesen Sie jeden Schritt sorgfältig durch und befolgen Sie die richtige Reihenfolge.
- ⚠ Wir empfehlen, alle Teile möglichst in der Nähe des Aufstellungsortes zu montieren, um unnötige Bewegungen nach der Montage zu vermeiden.
- ⚠ Stellen Sie den Artikel immer auf eine ebene, feste und stabile Fläche.
- ⚠ Halten Sie alle kleinen Teile und Verpackungsmaterialien fern von Babys und Kindern, ansonsten besteht Erstickengefahr.

FR



### Avant de Commencer

- ⚠ Veuillez lire attentivement toutes les instructions.
- ⚠ Conservez les instructions pour vous y référer ultérieurement.
- ⚠ Vérifiez toutes les pièces et les accessoires.
- ⚠ Lisez attentivement chaque étape et suivez l'ordre correct.
- ⚠ Nous recommandons que, dans la mesure du possible, tous les produits soient assemblés à proximité de la zone où ils seront utilisés, afin d'éviter tout déplacement inutile du produit une fois assemblé.
- ⚠ Placez toujours le produit sur une surface plane et stable.
- ⚠ Conservez toutes les petites pièces de ce produit et les matériaux d'emballage hors de portée des bébés et des enfants, car ils pourraient présenter un risque d'étouffement.

ES



### Antes de Empezar

- ⚠ Lea atentamente todas las instrucciones.
- ⚠ Conserve las instrucciones para futuras consultas.
- ⚠ Separe y cuente todas las piezas y los accesorios.
- ⚠ Lea detenidamente cada paso y siga el orden correcto.
- ⚠ Recomendamos que, siempre que sea posible, todos los elementos se monten cerca de la zona en la que se van a utilizar, para evitar mover el producto innecesariamente una vez montado.
- ⚠ Coloque siempre el producto sobre una superficie plana, estable y firme.
- ⚠ Mantenga todas las piezas pequeñas y los materiales de embalaje de este producto lejos de los bebés y los niños, ya que pueden representar un grave riesgo de asfixia.

IT



### Prima di Iniziare

- ⚠ Si prega di leggere attentamente tutte le istruzioni.
- ⚠ Conservare le istruzioni per riferimento futuro.
- ⚠ Separare e contare tutte le parti e gli accessori.
- ⚠ Leggere attentamente ogni passo e seguire l'ordine corretto.
- ⚠ Si consiglia, ove possibile, di assemblare tutti gli articoli vicino alla zona in cui verranno posti in uso, per evitare di spostare inutilmente il prodotto una volta assemblato.
- ⚠ Posizionare sempre il prodotto su una superficie piana, stabile.
- ⚠ Tenere tutte le piccole parti e i materiali di imballaggio di questo prodotto lontano dalla portata di neonati e bambini, in quanto possono costituire un serio pericolo di soffocamento.

PL



### Zanim Zacziesz

- ⚠ Zapoznaj się z instrukcją.
- ⚠ Zachowaj instrukcję do wglądu.
- ⚠ Posortuj części i upewnij się, że zestaw jest kompletny.
- ⚠ Zapoznaj się ze sposobem montażu i postępuj zgodnie z instrukcją.
- ⚠ Zalecamy, aby montaż odbywał się możliwie najbliżej miejsca docelowego położenia produktu, aby uniknąć niepotrzebnego przesuwania.
- ⚠ Upewnij się, że produkt znajdzie się na płaskiej i stabilnej powierzchni.
- ⚠ Upewnij się, że materiały wykorzystane podczas pakowania produktu oraz jego elementy znajdują się poza zasięgiem dzieci.

NL



### Voordat U Begint

- ⚠ Lees alstublieft alle instructies zorgvuldig door.
- ⚠ Bewaar de instructies voor toekomstig gebruik.
- ⚠ Scheid en tel alle onderdelen en beslag.
- ⚠ Lees elke stap zorgvuldig door en volg de juiste volgorde.
- ⚠ Wij raden aan om, waar mogelijk, alle items te monteren in de nabijheid van de plaats waar ze zullen worden gebruikt, om onnodige verplaatsing van het product na montage te voorkomen.
- ⚠ Plaats het product altijd op een vlak, stabiel en stevig oppervlak.
- ⚠ Houd alle kleine onderdelen en verpakkingsmaterialen van dit product buiten bereik van baby's en kinderen omdat ze een ernstig verstikkingsgevaar kunnen vormen.

---

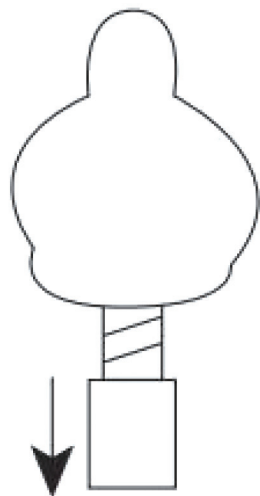
**1**

**EN:** Remove the top protective sleeve of the umbrella.

**DE:** Entfernen Sie die obere Schutzhülle des Sonnenschirms.

**FR:** Retirez le manchon de protection supérieur du parapluie.

**ES:** Retire la cubierta protectora superior de la sombrilla.

**IT:** Rimuovere la copertura protettiva superiore dell'ombrellone.

**PL:** Zdejmij górną nasadkę ochronną parasola.

**NL:** Verwijder de bovenste beschermhoes van de paraplu.

---

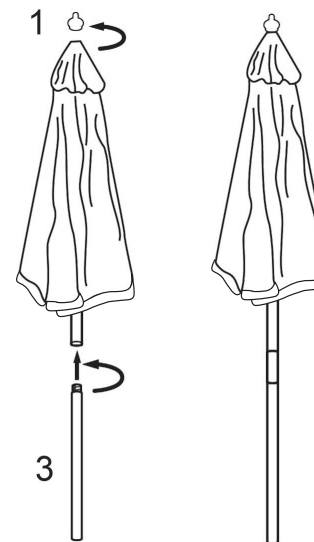
**2**

---

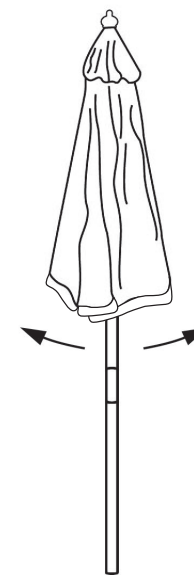
**3**

4

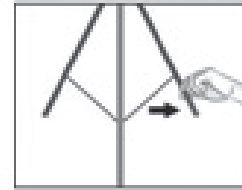
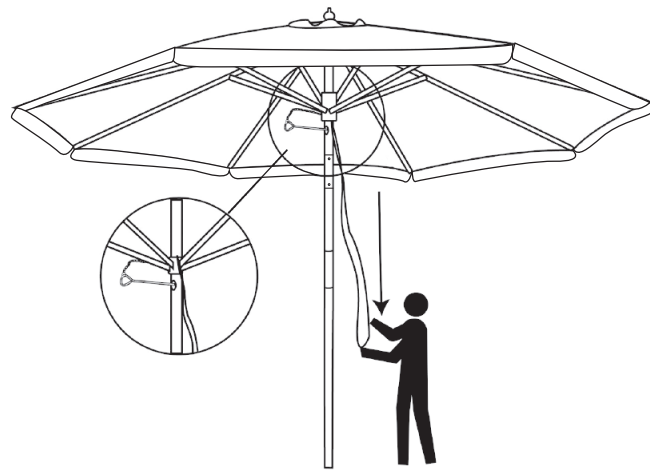

**EN:** Before you open the umbrella, you must pull out the ribs away from the center pole to ease opening.

**DE:** Bevor Sie den Schirm öffnen, müssen Sie die Rippen von der Mittelstange wegziehen, um das Öffnen zu erleichtern.

**FR:** Avant d'ouvrir le parasol, vous devez écarter les baleines du mât central pour faciliter l'ouverture.

**ES:** Antes de abrir la sombrilla, hay que separar las varillas del mástil central para facilitar la apertura.

**IT:** Prima di aprire l'ombrellone, è necessario allontanare le nervature dal palo centrale per facilitare l'apertura.

**PL:** Przed otwarciem parasola konieczne jest odsunięcie żeber od środkowego drążka, aby ułatwić otwieranie.

**NL:** Voordat u de paraplu opent, moet u de baleinen uit de buurt van de middelste stok trekken om het openen te vergemakkelijken.

5

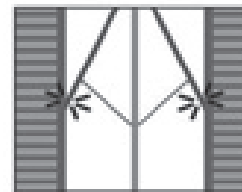

**EN:** Watch out for any potential obstacles when you open the umbrella.

**DE:** Achten Sie auf mögliche Hindernisse, wenn Sie den Schirm öffnen.

**FR:** Faites attention aux obstacles potentiels lorsque vous ouvrez le parasol.

**ES:** Tenga cuidado con los posibles obstáculos al abrir la sombrilla.

**IT:** Fare attenzione a eventuali ostacoli quando si apre l'ombrellone.

**PL:** Przy otwieraniu parasola należy zwracać uwagę na ewentualne przeszkody.

**NL:** Kijk uit voor mogelijke obstakels wanneer u de paraplu opent.

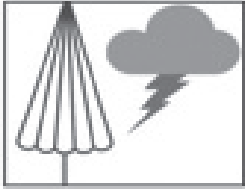

**EN:** When not on use and under windy or stormy weather, make sure to always close the umbrella and properly store

**DE:** Wenn Sie den Schirm nicht benutzen und bei windigem oder stürmischem Wetter, schließen Sie ihn immer und bewahren Sie ihn ordnungsgemäß auf.

**FR:** Lorsqu'il n'est pas utilisé et par temps venteux ou orageux, veillez à toujours fermer le parasol et à le ranger correctement.

**ES:** Cuando no esté en uso y haga viento o tormenta, asegúrese siempre de cerrar la sombrilla y guardarla adecuadamente.

**IT:** Quando non viene utilizzato e in caso di vento o tempesta, assicurarsi di chiudere sempre l'ombrellone e di riporlo in modo appropriato.

**PL:** Gdy nie korzystasz z parasola lub w przypadku trudnych warunków pogodowych, pamiętaj, aby zawsze go zamknąć i prawidłowo przechować.

**NL:** Als u de paraplu niet gebruikt en bij winderig of stormachtig weer, zorg er dan altijd voor dat u de paraplu sluit en goed opbergt.

## **WARNING**

OUR UMBRELLAS ARE DESIGNED FOR SUN SHADE USE, THEY SHOULD NOT BE USED FOR SHELTER IN INCLEMENT WEATHER OR IN WINDY CONDITIONS.

PLEASE KEEP SCREWS AND PARTS OUT OF REACH OF CHILDREN.

ADULT ASSEMBLY REQUIRED.

## **ACHTUNG**

UNSERE SCHIRME SIND FÜR DEN SONNENSCHUTZ KONZIPIERT, SIE SOLLTEN NICHT ALS SCHUTZ BEI SCHLECHTEM WETTER ODER BEI WIND VERWENDET WERDEN.

BITTE HALTEN SIE SCHRAUBEN UND TEILE AUSSERHALB DER REICHWEITE VON KINDERN.

MONTAGE DURCH ERWACHSENE ERFORDERLICH.

## **AVERTISSEMENT**

NOS PARASOLS SONT CONÇUS POUR FAIRE DE L'OMBRE AU SOLEIL, ILS NE DOIVENT PAS ÊTRE UTILISÉS POUR S'ABRITER EN CAS DE MAUVAIS TEMPS OU DE VENT.

VEUILLEZ TENIR LES VIS ET LES PIÈCES HORS DE PORTÉE DES ENFANTS.

L'ASSEMBLAGE PAR UN ADULTE EST NÉCESSAIRE.

## **ADVERTENCIA**

NUESTRAS SOMBRILLAS HAN SIDO DISEÑADAS PARA DAR SOMBRA AL SOL, NO DEBEN UTILIZARSE PARA RESGUARDARSE EN CASO DE MAL TIEMPO O VIENTO.

MANTENGA LOS TORNILLOS Y LAS PIEZAS FUERA DEL ALCANCE DE LOS NIÑOS.

SE REQUIERE MONTAJE POR PARTE DE UN ADULTO.

## **AVVERTENZA**

I NOSTRI OMBRELLONI SONO PROGETTATI PER L'USO COME PARASOLE, NON DEVONO ESSERE UTILIZZATI PER RIPARARSI IN CASO DI TEMPO INCLEMENTE O IN CONDIZIONI DI VENTO.

SI PREGA DI TENERE LE VITE E LE PARTI FUORI DALLA PORTATA DEI BAMBINI.

È RICHiesto IL MONTAGGIO DA PARTE DI UN ADULTO.

## **OSTRZEŻENIE**

NASZE PARASOLE SĄ ZAPROJEKTOWANE DO UŻYTKU JAKO OCHRONA PRZED SŁOŃCEM. NIE NALEŻY ICH STOSOWAĆ JAKO SCHRONIENIA W TRUDNYCH WARUNKACH POGODOWYCH.

PROSZĘ PRZECHOWYWAĆ ŚRUBY I CZĘŚCI W MIEJSCU NIEDOSTĘPNYM DLA DZIECI.

WYMAGANY MONTAŻ PRZEZ OSOBĘ DOROSŁĄ.

## **WAARSCHUWING**

ONZE PARAPLU'S ZIJN ONTWERPEN OM IN DE ZON TE ZITTEN, ZE MOGEN NIET GEBRUIKT WORDEN OM TE SCHUILEN BIJ SLECHT WEER OF IN WINDERIGE OMSTANDIGHEDEN.

HOUD SCHROEVEN EN ONDERDELEN BUITEN HET BEREIK VAN KINDEREN.

MONTAGE DOOR VOLWASSENEN VEREIST.

1



Place one hand on the tilt button.

2



Use the other hand to support the umbrella's rib section.

3



Press the tilt button and pull to the side to tilt the umbrella.

4



Adjust the tilted umbrella to the appropriate position and secure it into place.



Legen Sie eine Hand auf die Kipptaste.



Verwenden Sie die andere Hand, um die Rippen des Schirms zu stützen.



Drücken Sie die Kipptaste und ziehen Sie zur Seite, um den Sonnenschirm zu kippen.



Stellen Sie den geneigten Schirm in die gewünschte Position, bis er sicher einrastet.



Placez une main sur le bouton d'inclinaison.



Utilisez l'autre main pour soutenir les nervures du parapluie.

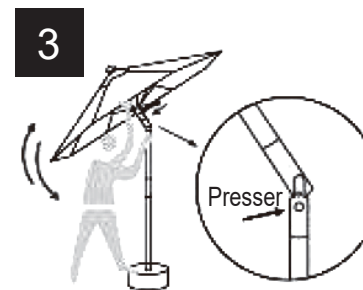

Appuyez sur le bouton d'inclinaison et tirez latéralement pour incliner le parasol.



Ajustez le parapluie incliné à la position souhaitée jusqu'à ce qu'il se verrouille solidement en place.



1 Coloque una mano sobre el botón de inclinación.



2 Utilice la otra mano para apoyar la sección de varillas de la sombrilla.

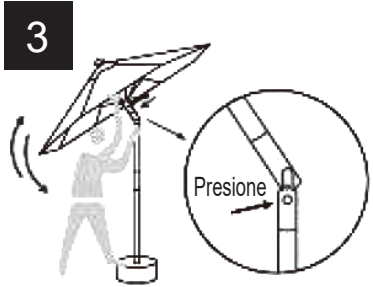

3 Presione el botón de inclinación y tire hacia un lado para inclinar la sombrilla.



4 Ajuste la sombrilla inclinada a la posición adecuada y fíjela en su sitio.



1 Posizionare una mano sul pulsante di inclinazione.

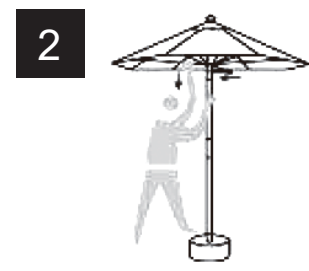

2 Utilizzare l'altra mano per sostenere la sezione costale dell'ombrellone.



3 Premere il pulsante di inclinazione e tirare lateralmente per inclinare l'ombrellone.



4 Regolare l'ombrellone inclinato nella posizione appropriata e fissarlo in posizione.

1



Położ jedną rękę na przycisku przechylania.

2



Drugą ręką podeprzyj część żebrową parasola.

3

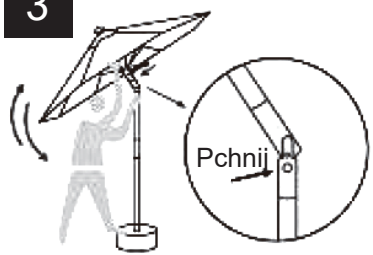

Naciśnij przycisk przechylania i pociągnij w bok, aby przechylić parasol.

4



Ustaw przechylony parasol w odpowiedniej pozycji i zamocuj go na miejscu.

1



Plaats één hand op de kantelknop.

2



Gebruik de andere hand om het ribgedeelte van de parasol te ondersteunen.

3



Druk op de kantelknop en trek naar de zijkant om de parasol te kantelen.

4



Zet de gekantelde parasol in de juiste positie en zet hem vast.