

**USA** office: Fontana   **ITA** office: Milano   **AUS** office: Truganina   **POL** office: Gdańsk  
**DEU** office: FDS GmbH, Neuer Höltigbaum 30, 22143 Hamburg, Deutschland  
**GBR** office: FDS Corporation Limited, Unit 4, Blackacre Road, Great Blakenham,  
Ipswich, IP6 0FL, United Kingdom   **FRA** office: Saint Vigor d'Ymonville

Outdoor Cooler Table  
Outdoor-Kühltisch  
Table Glacière Extérieure  
Mesa Nevera Exterior  
Tavolo Frigorifero da Esterno  
Pojemnik chłodzący na zewnątrz  
Buiten Koeler Tafel

**NP12484**

THIS INSTRUCTION BOOKLET CONTAINS **IMPORTANT** SAFETY INFORMATION.  
PLEASE READ AND KEEP FOR FUTURE REFERENCE.

EN



### Before You Start

- ⚠ Please read all instructions carefully.
- ⚠ Retain instructions for future reference.
- ⚠ Separate and count all parts and hardware.
- ⚠ Read through each step carefully and follow the proper order.
- ⚠ We recommend that, where possible, all items are assembled near to the area in which they will be placed in use, to avoid moving the product unnecessarily once assembled.
- ⚠ Always place the product on a flat, steady and stable surface.
- ⚠ Keep all small parts and packaging materials for this product away from babies and children as they potentially pose a serious choking hazard.

DE



### Vor dem Beginnen

- ⚠ Bitte lesen Sie alle Anweisungen sorgfältig durch.
- ⚠ Bewahren Sie die Anweisungen zur zukünftigen Verwendung auf.
- ⚠ Überprüfen Sie, ob alle Teile und Zubehörteile vorhanden sind.
- ⚠ Lesen Sie jeden Schritt sorgfältig durch und befolgen Sie die richtige Reihenfolge.
- ⚠ Wir empfehlen, alle Teile möglichst in der Nähe des Aufstellungsortes zu montieren, um unnötige Bewegungen nach der Montage zu vermeiden.
- ⚠ Stellen Sie den Artikel immer auf eine ebene, feste und stabile Fläche.
- ⚠ Halten Sie alle kleinen Teile und Verpackungsmaterialien fern von Babys und Kindern, ansonsten besteht Erstickengefahr.

FR



### Avant de Commencer

- ⚠ Veuillez lire attentivement toutes les instructions.
- ⚠ Conservez les instructions pour vous y référer ultérieurement.
- ⚠ Vérifiez toutes les pièces et les accessoires.
- ⚠ Lisez attentivement chaque étape et suivez l'ordre correct.
- ⚠ Nous recommandons que, dans la mesure du possible, tous les produits soient assemblés à proximité de la zone où ils seront utilisés, afin d'éviter tout déplacement inutile du produit une fois assemblé.
- ⚠ Placez toujours le produit sur une surface plane et stable.
- ⚠ Conservez toutes les petites pièces de ce produit et les matériaux d'emballage hors de portée des bébés et des enfants, car ils pourraient présenter un risque d'étouffement.

ES



### Antes de Empezar

- ⚠ Lea atentamente todas las instrucciones.
- ⚠ Conserve las instrucciones para futuras consultas.
- ⚠ Separe y cuente todas las piezas y los accesorios.
- ⚠ Lea detenidamente cada paso y siga el orden correcto.
- ⚠ Recomendamos que, siempre que sea posible, todos los elementos se monten cerca de la zona en la que se van a utilizar, para evitar mover el producto innecesariamente una vez montado.
- ⚠ Coloque siempre el producto sobre una superficie plana, estable y firme.
- ⚠ Mantenga todas las piezas pequeñas y los materiales de embalaje de este producto lejos de los bebés y los niños, ya que pueden representar un grave riesgo de asfixia.

IT



### Prima di Iniziare

- ⚠ Si prega di leggere attentamente tutte le istruzioni.
- ⚠ Conservare le istruzioni per riferimento futuro.
- ⚠ Separare e contare tutte le parti e gli accessori.
- ⚠ Leggere attentamente ogni passo e seguire l'ordine corretto.
- ⚠ Si consiglia, ove possibile, di assemblare tutti gli articoli vicino alla zona in cui verranno posti in uso, per evitare di spostare inutilmente il prodotto una volta assemblato.
- ⚠ Posizionare sempre il prodotto su una superficie piana, stabile.
- ⚠ Tenere tutte le piccole parti e i materiali di imballaggio di questo prodotto lontano dalla portata di neonati e bambini, in quanto possono costituire un serio pericolo di soffocamento.

PL



### Zanim Zacziesz

- ⚠ Zapoznaj się z instrukcją.
- ⚠ Zachowaj instrukcję do wglądu.
- ⚠ Posortuj części i upewnij się, że zestaw jest kompletny.
- ⚠ Zapoznaj się ze sposobem montażu i postępuj zgodnie z instrukcją.
- ⚠ Zalecamy, aby montaż odbywał się możliwie najbliżej miejsca docelowego położenia produktu, aby uniknąć niepotrzebnego przesuwania.
- ⚠ Upewnij się, że produkt znajdzie się na płaskiej i stabilnej powierzchni.
- ⚠ Upewnij się, że materiały wykorzystane podczas pakowania produktu oraz jego elementy znajdują się poza zasięgiem dzieci.

NL



### Voordat U Begint

- ⚠ Lees alstublieft alle instructies zorgvuldig door.
- ⚠ Bewaar de instructies voor toekomstig gebruik.
- ⚠ Scheid en tel alle onderdelen en beslag.
- ⚠ Lees elke stap zorgvuldig door en volg de juiste volgorde.
- ⚠ Wij raden aan om, waar mogelijk, alle items te monteren in de nabijheid van de plaats waar ze zullen worden gebruikt, om onnodige verplaatsing van het product na montage te voorkomen.
- ⚠ Plaats het product altijd op een vlak, stabiel en stevig oppervlak.
- ⚠ Houd alle kleine onderdelen en verpakkingsmaterialen van dit product buiten bereik van baby's en kinderen omdat ze een ernstig verstikkingsgevaar kunnen vormen.

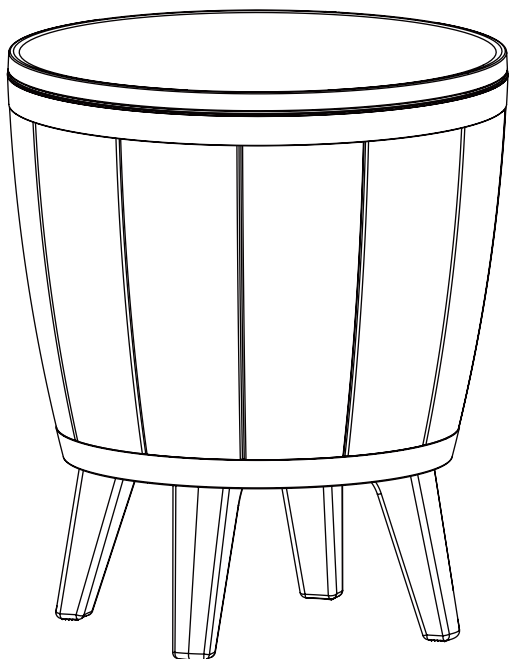

**Part List / Teileliste / Liste des Pièces /  
Lista de Piezas / Lista delle Parti / Lista części /  
Onderdelenlijst**

---

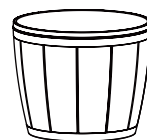

(A) x1



M4\*20

(C) x4

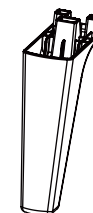

(J) x4

---

**ATTENTION/VORSICHT/ATTENTION/ATENCIÓN/  
ATTENZIONE/UWAGA/LET OP:**

**EN:** The ice bucket is mainly used for storage, not for sitting.

**DE:** Der Eiskübel wird hauptsächlich zur Aufbewahrung und nicht zum Sitzen verwendet.

**FR:** Le seau à glace est principalement utilisé pour le stockage et non pour s'asseoir.

**ES:** El cubo de hielo se utiliza principalmente para el almacenamiento, no para sentarse.

**IT:** Il secchiello per il ghiaccio è utilizzato principalmente per la conservazione, non per sedersi.

**PL:** Wiaderko na lód służy głównie do przechowywania, a nie do siedzenia.

**NL:** De ijsemmer wordt voornamelijk gebruikt voor opslag, niet om in te zitten.

1

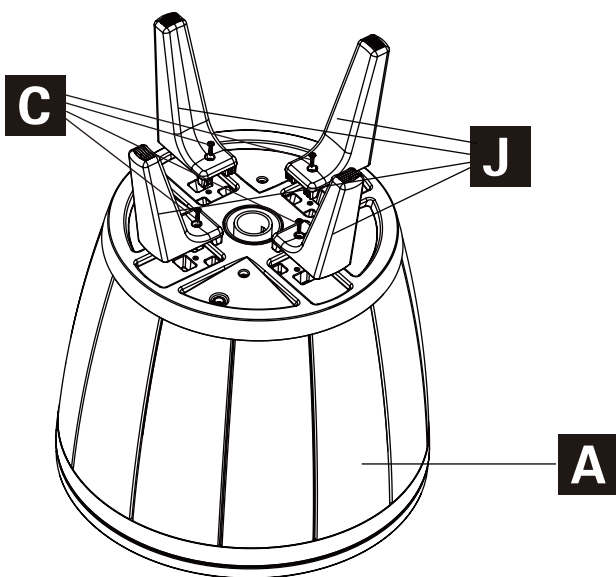

2

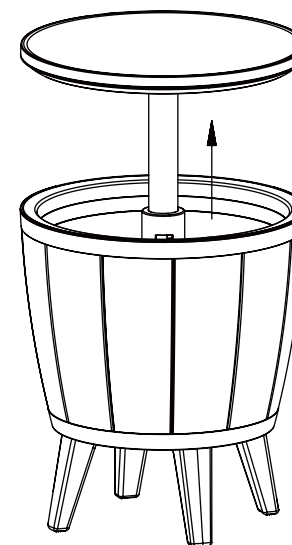

**EN:** Lifting Operation: Pull the tabletop up.

**DE:** Hebevorgang: Ziehen Sie die Tischplatte nach oben.

**FR:** Opération de Levage : Tirer le plateau de table vers le haut.

**ES:** Operación de Elevación: Tire del tablero hacia arriba.

**IT:** Operazione di Sollevamento: Tirare il piano di lavoro verso l'alto.

**PL:** Podnoszenie: Pociągnij do góry.

**NL:** Optillen: Trek het tafelblad omhoog.

3

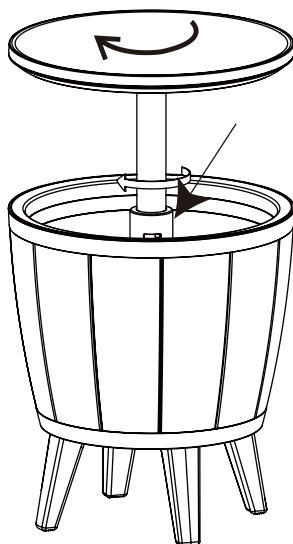

**EN:** Rotate clockwise and lock it.

**DE:** Im Uhrzeigersinn drehen und verriegeln

**FR:** Tourner dans le sens des aiguilles d'une montre pour le verrouiller

**ES:** Gire en el sentido de las agujas del reloj para bloquear

**IT:** Ruotare in senso orario e bloccare

**PL:** Obróć zgodnie z ruchem wskazówek zegara, aby zablokować płytę na miejscu.

**NL:** Met de klok mee draaien en vergrendelen

4

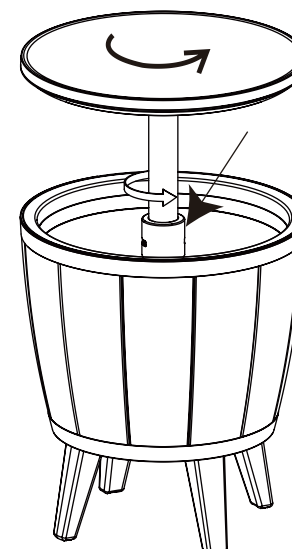

**EN:** Rotate counter clock wise to unlock.

**DE:** Zum Entriegeln gegen den Uhrzeigersinn drehen

**FR:** Tourner dans le sens inverse des aiguilles d'une montre pour le déverrouiller

**ES:** Gire en sentido antihorario para desbloquear

**IT:** Ruotare in senso antiorario per sbloccare

**PL:** Obróć przeciwnie do ruchu wskazówek zegara, aby odblokować.

**NL:** Draai tegen de klok in om te ontgrendelen

**Done / Fertig / Terminé / Terminado / Completato  
/ Zakończono / Klaar**

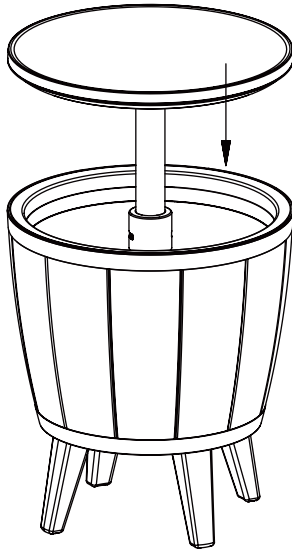

**EN:** Close the desktop back.

**DE:** Die Tischplatte zurückklappen

**FR:** Refermer le plateau de table

**ES:** Vuelva a cerrar el tablero

**IT:** Richiudere il piano di lavoro

**PL:** Ponownie zablokuj blat stołu

**NL:** Sluit het tafelblad terug