

# Klimatska naprava

# Uporabniški priročnik

---

**AR50F\*\*C1\*\*\***

---

- Zahvaljujemo se vam za nakup klimatske naprave Samsung.
- Pred uporabo enote pozorno preberite ta priročnik in ga shranite za nadaljnjo uporabo.

**SAMSUNG**

# Vsebina

---

<b>Varnostne informacije</b>	<b>4</b>
Varnostne informacije	4
<b>Hiter pregled</b>	<b>15</b>
Pogled notranje enote	15
Zaslon	16
<b>Pregled daljinskega upravljanja</b>	<b>17</b>
Polnjenje daljinskega upravljalnika • Namestitvev držala za daljinski upravljalnik	18
<b>Delovanje daljinskega upravljalnika</b>	<b>19</b>
Initial Settings	19
Izberite način delovanja • Nastavitvev temperature	20
Prilagoditev hitrosti ventilatorja • Spreminjanje smeri pretoka zraka	21
<b>Pametne funkcije</b>	<b>22</b>
<b>Funkcije Power Smart</b>	<b>22</b>
Način AI Auto	22
Način AI Energy	23
Način Cool	24
Način Dry • Način Fan	25
Način Heat • Samodejno odmrzovanje	26
<b>Različne pametne funkcije</b>	<b>27</b>
Funkcija MAX	27
Funkcija Eco	28
Funkcija Quiet	29
Funkcija Beep	30
Funkcija Auto Clean	31
Funkcija za osvetlitev zaslona • Funkcija Wi-Fi (aplikacija SmartThings)	33
<b>Časovno programiranje</b>	<b>34</b>
Funkcija za časovni vklop/izklop	34
Funkcija Good Sleep	36

<b>Čiščenje in vzdrževanje</b>	<b>37</b>
Urnik	37
Čiščenje	38
<b>Dodatek</b>	<b>40</b>
Odpravljanje težav	40
Informacije o hladilnem sredstvu	42
Aplikacija SmartThings	43



***Ustrezno odstranjevanje tega izdelka  
(odpadna električna in elektronska oprema)***

**(velja za države z ločenimi sistemi zbiranja)**

Oznaka na izdelku, dodatni opremi ali dokumentaciji pomeni, da izdelka in njegove elektronske dodatne opreme (npr. električnega polnilnika, slušalk, kabla USB) ob koncu življenjske dobe ni dovoljeno odvreči med gospodinjske odpadke. Te izdelke ločite od drugih vrst odpadkov in jih odgovorno predajte v recikliranje ter tako spodbudite trajnostno vnovično uporabo materialnih virov. Tako boste preprečili morebitno tveganje za okolje ali zdravje ljudi zaradi nenadzorovanega odstranjevanja odpadkov.

Uporabniki v gospodinjstvih naj se za podrobnosti o tem, kam in kako lahko te izdelke predajo v okolju prijazno recikliranje, obrnejo na trgovino, kjer so izdelek kupili, ali na krajevni upravni organ. Poslovni uporabniki naj se obrnejo na dobavitelja in preverijo pogoje kupne pogodbe. Tega izdelka in njegove elektronske dodatne opreme pri odstranjevanju ni dovoljeno mešati z drugimi gospodarskimi odpadki.



***Ustrezno odstranjevanje baterij v tem izdelku***

Ta oznaka na bateriji, v navodilih ali na embalaži pomeni, da baterij v tem izdelku ob izteku njihove življenjske dobe ni dovoljeno odstraniti skupaj z ostalimi gospodinjskimi odpadki. Oznake za kemijske elemente Hg, Cd ali Pb pomenijo, da baterija vsebuje živo srebro, kadmij ali svinec v količinah, ki presegajo referenčne nivoje v direktivi ES 2006/66.

Za informacije o Samsungovih okoljskih zavezah in regulatornih obveznostih v zvezi z izdelki, npr. REACH, obiščite našo spletno stran o trajnosti, ki je na voljo na [www.samsung.com](http://www.samsung.com)

# Varnostne informacije

---

## **OPOZORILO: Preberite ta priročnik**

Pred namestitvijo, uporabo ali vzdrževanjem tega aparata preberite ter upoštevajte vse varnostne informacije in navodila. Nepravilna namestitvev, uporaba ali vzdrževanje tega aparata lahko povzroči smrt, hude telesne poškodbe ali materialno škodo. Navodila shranjujte skupaj z aparatom. Ta priročnik se lahko spremeni. Za najnovejšo različico obiščite [www.samsung.com](http://www.samsung.com).

Navodila v tem priročniku so namenjena različnim modelom, zato se lahko značilnosti vaše klimatske naprave nekoliko razlikujejo od tistih, navedenih v tem priročniku. Če imate kakršno koli vprašanje, se obrnite na ponudnika storitev ali obiščite [www.samsung.com](http://www.samsung.com).

## **Obvestila in opombe**

---

V tem priročniku so uporabljena ta obvestila in opombe, ki vas seznanjajo z varnostnimi sporočili in poudarjenimi informacijami:

### **OPOZORILO**

Nevarnosti ali nevarne prakse, ki lahko povzročijo hujše osebne poškodbe ali smrt.

### **POZOR**





Nevarnosti ali nevarne prakse, ki lahko povzročijo manjše osebne poškodbe ali materialno škodo.

### **POMEMBNO**

Podatki posebnega pomena

### **OPOMBA**

Dodatne informacije, ki so morda uporabne

Simbol	Pomen
A2L 	OPOZORILO: Material z nizko hitrostjo izgorevanja (ta naprava je napolnjena s hladilno tekočino R-32.)
	Priročnika za uporabnika in monterja je treba pozorno prebrati.
	Priročnika za uporabnika in monterja je treba pozorno prebrati.
	Priročnik za servisiranje je treba pozorno prebrati.

## ZA SPLOŠNO

Ta električna naprava ni namenjena za uporabo s strani oseb (vključno z otroki) z zmanjšanimi telesnimi, čutilnimi ali duševnimi sposobnostmi ali s pomanjkljivimi izkušnjami in znanjem. Omenjene osebe lahko napravo uporabljajo le, kadar jih oseba, odgovorna za njihovo varnost, pouči o njeni uporabi oziroma jih pri tem nadzoruje. Poskrbite, da so otroci v bližini naprave pod nadzorom in da se z njo ne igrajo.

Za uporabo v Evropi : Napravo lahko uporabljajo otroci, starejši od 8 let, in osebe z zmanjšanimi telesnimi, čutilnimi ali duševnimi sposobnostmi ali s pomanjkljivimi izkušnjami in znanjem, če so pod nadzorom ali če so bili poučeni o varni uporabi naprave ter razumejo morebitne nevarnosti. Otroci se z napravo ne smejo igrati. Otroci brez nadzora naprave ne smejo čistiti ali vzdrževati.

# Varnostne informacije

---

## POMEMBNO

Za protimikrobno delovanje je bil izdelek obdelan z biocidom srebro-cink-zeolit.

## ZA NAMESTITEV

---

### OPOZORILO

Napajalni kabel uporabite glede na specifikacijo vira električnega napajanja za ta izdelek in ga uporabite samo za to napravo. Ne uporabljajte podaljška za kabel.

- S podaljškom za kabel lahko povzročite električni udar ali požar.
- Ne uporabljajte električnega transformatorja. S tem lahko povzročite električni udar ali požar.
- Če uporabite drugačno napetost/frekvenco/nazivni tok, lahko pride do požara.

**Namestitev te naprave mora opraviti usposobljeno tehnično osebje ali servisno podjetje. Ne poskušajte sami namestiti klimatske naprave.**

- Z neupoštevanjem teh navodil lahko povzročite električni udar, požar, eksplozijo, težave v delovanju izdelka ali poškodbe in lahko izničite jamstvo za nameščeni izdelek.

**Zraven klimatske naprave namestite ločilno stikalo (vendar ne na plošče klimatske naprave) in odklopnik za to napravo.**

- Neupoštevanje teh navodil lahko povzroči električni udar ali požar.

**Zunanjo enoto trdno namestite, da električni del zunanje enote ni izpostavljen.**

- Z neupoštevanjem teh navodil lahko povzročite električni udar, požar, eksplozijo ali težave v delovanju izdelka.

Naprave ne nameščajte zraven radiatorjev ali vnetljivih materialov. Naprave ne nameščajte v vlažnem, mastnem ali prašnem okolju ali na mestu, izpostavljenem neposredni sončni svetlobi in vodi (ali dežju). Naprave ne nameščajte na območju, kjer lahko pride do puščanja plina.

- S tem lahko povzročite električni udar ali požar.

Zunanje enote nikoli ne nameščajte na mesto, od koder lahko pade, npr. na visoko zunanjo steno.

- Če zunanja enota pade, lahko povzroči osebne poškodbe, smrt ali poškodbe lastnine.

Naprava mora biti ustrezno ozemljena. Naprave ne ozemljite na plinsko cev, plastično cev za vodo ali telefonsko linijo.

- Z neupoštevanjem teh navodil lahko povzročite električni udar, požar ali eksplozijo.
- Uporabite ozemljeno vtičnico.

Izdelek morate hraniti v prostoru brez virov vžiga (npr. odprtega ognja, plinskega aparata, električnega grelnika itd.).

- Upoštevajte, da je hladilna tekočina brez vonja.

## POZOR

Klimatsko napravo po namestitvi pokrijte s plastično vrečko PE in jo odstranite, ko začnete klimatsko napravo uporabljati.

Napravo namestite na ravno in trdo površino, ki zdrži njeno težo.

- Neupoštevanje teh navodil lahko povzroči neobičajno tresenje, hrup ali težave v delovanju izdelka.

Ustrezno namestite odtočno cev, da voda pravilno odteka.

- Neupoštevanje teh navodil lahko povzroči prelivanje vode in materialno škodo. Izogibajte se dodajanju odtoka v cevi za odpadno vodo, saj lahko v prihodnosti pride do neprijetnega vonja.

# Varnostne informacije

---

Pri nameščanju zunanje enote pazite, da priključite odvodno cev, da se voda ustrezno odvaja.

- Voda, ki jo med gretjem proizvede zunanja enota, se lahko razlije in povzroči materialno škodo.  
Zlasti pozimi, če pade led, lahko povzroči osebne poškodbe, smrt ali materialno škodo.

Izdelka ne nameščajte v prostorih, kjer se uporabljajo higrostati (denimo strežniška soba, strojna hala, računalniška soba itd.)

- Ti prostori ne zagotavljajo optimalnih delovnih pogojev za izdelek, zato je delovanje v takšnih prostorih lahko slabše.

## ZA NAPA JANJE

---



### OPOZORILO

Ko se odklopnik poškoduje, se obrnite na najbližjega serviserja.

Ne vlecite električnega voda in ne poskušajte ga premočno upogniti. Ne poskušajte ga zasukati ali vozlati. Električnega voda ne nameščajte nad kovinske izdelke, nanj ne postavljajte težkih predmetov, ne nameščajte ga med predmeti in ne potisnite ga v prostor za napravo.

- S tem lahko povzročite električni udar ali požar.

Če je napajalni kabel poškodovan, ga mora zamenjati proizvajalec, njegov servisni zastopnik ali podobno usposobljene osebe, da preprečite nevarnost.

---

## **POZOR**

Če klimatske naprave ne uporabljate dalj časa, napajanje izklopite z odklopnikom. Napajanje izklopite tudi med nevihto.

- Neupoštevanje teh navodil lahko povzroči električni udar ali požar.

## **ZA UPORABO**

---

## **OPOZORILO**

Če je naprava poplavljena, se obrnite na najbližjega serviserja.

- Neupoštevanje teh navodil lahko povzroči električni udar ali požar.

Če začne naprava proizvajati čudne zvoke ali zaznate vonj po zažganem ali dim, nemudoma izklopite napajanje in se obrnite na najbližjega serviserja.

- Neupoštevanje teh navodil lahko povzroči električni udar ali požar.

Če klimatska naprava ne deluje pravilno ali je potrebno popravilo, nemudoma zaustavite njeno delovanje in odklopite celoten napajalni sistem. Nato se posvetujte s pooblaščenim serviserjem.

Ob puščanju plina (propan, tekoči naftni plin ipd.) prostor nemudoma prezračite in se ne dotikajte električnega voda. Ne dotikajte se naprave ali električnega voda.

- Ne uporabljajte ventilatorja.
- Iskra lahko povzroči eksplozijo ali požar.

# Varnostne informacije

---

**Za ponovno namestitvev klimatske naprave se obrnite na najbližjega serviserja.**

- Neupoštevanje navodil lahko povzroči težave v delovanju izdelka, puščanje vode, električni udar ali požar.
- Dostava izdelka ni zagotovljena. Če izdelek ponovno namestite na drugem mestu, boste morali plačati dodatne stroške sestave in montaže.
- Še zlasti če želite napravo namestiti na neobičajnem mestu, kot denimo v industrijski coni ali ob obali, kjer je izpostavljena soli v zraku, se obrnite na najbližjega serviserja.

**Odklopnika se ne dotikajte z mokrimi rokami.**

- Tako lahko povzročite električni udar.

**Klimatske naprave z odklopnikom ne izklopite med delovanjem.**

- Izklop in ponovni vklop klimatske naprave z odklopnikom lahko povzročita iskro in s tem električni udar ali požar.

**Ko klimatsko napravo razpakirate, embalažo hranite zunaj dosega otrok, saj je lahko nevarna za otroke.**

- Če si otrok na glavo povezne plastično vrečko, se lahko zaduši.

**Med ogrevanjem se lopatic za pretok zraka ne dotikajte z rokami ali prsti.**

- S tem lahko povzročite električni udar ali opekline.

**V zračno odprtino klimatske naprave ne vtikajte prstov ali predmetov.**

- Zlasti pazite, da se otroci ne poškodujejo z vtikanjem prstov v napravo.

**Po klimatski napravi ne udarjajte in je ne vlecite s prekomerno silo.**

- S tem lahko povzročite požar, osebne poškodbe ali težave v delovanju izdelka.

**V bližino zunanje enote ne postavljajte nobenih predmetov, po katerih bi lahko otroci splezali na napravo.**

- Tako bi se otroci lahko resno poškodovali.

**Klimatske naprave ne uporabljajte dolgo v slabo prezračujem prostoru ali zraven bolehnih ljudi.**

- Ker je to lahko nevarno zaradi pomanjkanja kisika, vsaj enkrat na uro odprite okno.

**Ne uporabljajte sredstev za pospeševanje odmrzovanja ali za čiščenje. Uporabljajte samo tiste, ki jih priporoča družba Samsung.**

**Ne luknjajte ali zažigajte.**

**Hladilne tekočine so lahko brez vonja.**

**Če v napravo vstopi tuja snov, npr. voda, izklopite električno napajanje in se obrnite na najbližjega serviserja.**

- Neupoštevanje teh navodil lahko povzroči električni udar ali požar.

**Naprave ne poskušajte popraviti, razstavljati ali spreminjati sami.**

- Ne uporabljajte nobenih varovalk (kot so baker, jeklene žice ipd.), razen standardnih.
- Z neupoštevanjem teh navodil lahko povzročite električni udar, požar, težave v delovanju izdelka ali poškodbe.

## **POZOR**

**Pod notranjo enoto ne postavljajte predmetov ali naprav.**

- Kapljanje vode iz notranje enote lahko povzroči požar ali materialno škodo.

# Varnostne informacije

---

**Vsaj enkrat letno preverite, da namestitveni okvir ni zlomljen.**

- Neupoštevanje teh navodil lahko povzroči poškodbe, smrt ali materialno škodo.

**Da bi preprečili osebne poškodbe, zagotovite, da smer vodoravnega pretoka zraka spremenite po tem, ko se lopatice ustavijo. (V primeru ročne nastavitve vodoravnega pretoka zraka)**

**Če klimatska naprava ne hladi ali ogreva pravilno, hladilna tekočina morda pušča. V primeru puščanja zaustavite klimatsko napravo, prezračite sobo in se takoj posvetujte s prodajalcem glede polnjenja hladilne tekočine.**

**Hladilna tekočina ni škodljiva. Če pride v stik z ognjem, lahko nastanejo škodljivi plini in obstaja nevarnost požara.**

**Med prevozom notranje enote morajo biti cevovodi zaščitene z nosilci. Izdelka ne premikajte tako, da ga držite za cevovode.**

- To lahko povzroči uhajanje plina.

**Izdelka ne nameščajte na ladjo ali v vozilo (denimo avtomod).**

- Sol, vibracije ali drugi okoljski dejavniki lahko povzročijo okvaro izdelka, električni udar ali požar.

**Ne stopajte na napravo in nanjo ne postavljajte predmetov (perila, prižganih sveč, prižganih cigaret, posode, kemikalij, kovinskih izdelkov ipd.).**

- S tem lahko povzročite električni udar, požar, težave v delovanju izdelka ali poškodbe.

**Z napravo ne rokujte z mokrimi rokami.**

- Tako lahko povzročite električni udar.

**Na površino naprave ne pršite hlapljivih materialov, kot so insekticidi.**

- Ne samo da so škodljivi za ljudi, povzročijo lahko tudi električni udar, požar ali težave v delovanju izdelka.

**Ne pijte vode iz klimatske naprave.**

- Ta voda je lahko škodljiva za ljudi.

**Z daljinskim upravljalnikom ne udarjajte, ga ne stresajte in pazite, da vam ne pade ter ga ne poskušajte razstaviti.**

**Pri zamenjavi baterij daljinskega upravljalnika hranite baterije zunaj dosega dojenčkov.**

- Če majhen otrok zaužije baterije, se takoj posvetujte z zdravnikom.

**Pri zamenjavi baterij daljinskega upravljalnika pazite, da baterijska tekočina ne pride v stik s kožo.**

- Baterijska tekočina je škodljiva za ljudi.

**Ne dotikajte se cevi, ki so povezane z izdelkom.**

- To lahko povzroči opekline ali poškodbe.

**Posode s hladilno tekočino ali cevi ne režite ali zažigajte.**

**Zraka ne usmerjajte proti kaminu ali grelniku.**

**Klimatske naprave ne uporabljajte za vzdrževanje precizne opreme, hrane, živali, rastlin ali kozmetike oziroma za kakršne koli druge neobičajne namene.**

- To lahko povzroči materialno škodo.

**Ljudi, živali in rastlin pretoku zraka iz klimatske naprave ne izpostavljajte predolgo.**

- To je lahko nevarno za ljudi, živali ali rastline.

# Varnostne informacije

---

## ZA ČIŠČENJE

---

### **OPOZORILO**

Naprave ne čistite tako, da neposredno nanjo razpršite vodo. Za čiščenje ne uporabljajte benzena, razredčil ali alkohola.

- To lahko povzroči razbarvanje, deformacijo, poškodbe, električni udar ali požar.

Pred čiščenjem, servisiranjem ali vzdrževanjem izključite izdelek iz vira napajanja in počakajte, da se ventilator ustavi.

- Neupoštevanje teh navodil lahko povzroči električni udar ali požar.

### **POZOR**

Pri čiščenju toplotnega izmenjevalnika na zunanji enoti bodite previdni, saj ima ostre robove.

- To mora storiti usposobljeni tehnik. Obrnite se na svojega monterja ali serviserja.

**Notranjosti klimatske naprave ne čistite sami.**

- Za čiščenje notranjosti naprave se obrnite na najbližjega serviserja.
- Pri čiščenju filtra si oglejte navodila v razdelku »Čiščenje«.
- Z neupoštevanjem teh navodil lahko povzročite poškodbe, električni udar ali požar.
- Pri rokovanju z izmenjevalnikom toplote bodite pozorni na ostre robove na površini, da se ne poškodujete.

# Pogled notranje enote

Videz dejanskega izdelka se lahko rahlo razlikuje od spodnje slike.

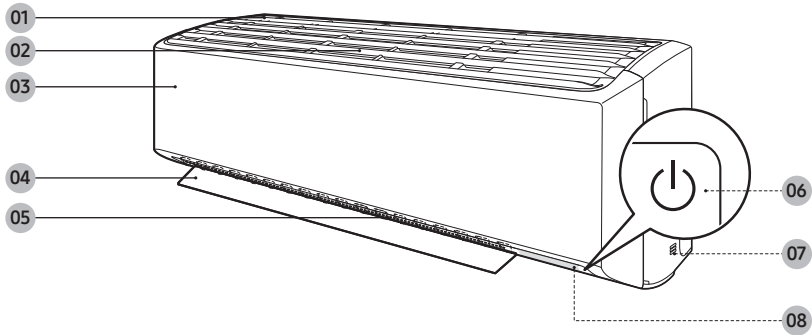

- 01 Dovod zraka
- 02 Zračni filter
- 03 Sprednja plošča
- 04 Lopatica za pretok zraka (gor in dol)
- 05 Lopatica za pretok zraka (levo in desno)
- 06 Gumb za vklop/izklop/sprejemnik daljinskega upravljalnika
- 07 Tipalo sobne temperature
- 08 Zaslón

# Pogled notranje enote

## Zaslon

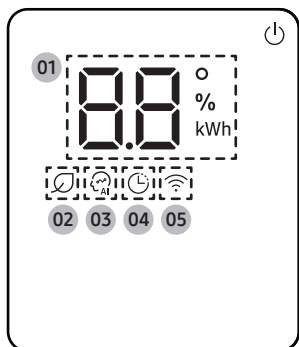

**01** Indikator temperature (številčni) / indikator ponastavitve filtra (CF) / indikator Auto Clean (C!) / indikator odmrzovanja (dF)

**02** Indikator AI Energy

**03** Indikator AI Auto

**04** Indikator časovnika / Indikator Good Sleep

**05** Indikator Wi-Fi

### OPOMBA

- Ob vklopu Wi-Fi indikator trikrat utripne, nato pa sveti.

### OPOMBA

- Če kazalnik za Wi-Fi po vklopu utripa 10 sekund, klimatska naprava nima vzpostavljene povezave z omrežjem Wi-Fi. Oglejte si poglavje »Aplikacija SmartThings« na strani 43 in v klimatski napravi vzpostavite povezavo z omrežjem Wi-Fi.
- Ko ima klimatska naprava vzpostavljeno povezavo z omrežjem Wi-Fi, lahko pridobi podatke o vaših uporabniških vzorcih in se jih nauči, da lahko deluje v načinu AI Auto.

# Pregled daljinskega upravljanja

Za večino navodil glede upravljanja v tem priročniku boste potrebovali daljinski upravljalnik.

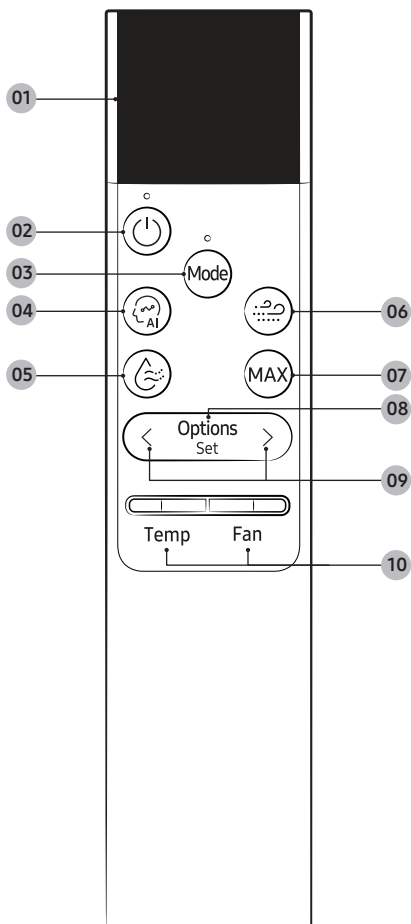

- 01 Zaslon
- 02 Gumb za vklop/izklop
- 03 Gumb za Mode
- 04 Gumb za AI Auto
- 05 Gumb za Dry Comfort
  - Funkcija Dry Comfort ni na voljo za ta model. Če pa pritisnete ta gumb, naprava deluje v načinu Dry.
- 06 Gumb za WindFree
  - Funkcija WindFree ni na voljo za ta model.
- 07 Gumb za MAX
- 08 Gumb za Options/Set/Auto Clean
  - Za vklop ali izklop funkcije Auto Clean pritisnite in pridržite gumb 3 sekunde.
- 09 Gumbi za nastavev smeri
- 10 Gumb za nastavev temperature/hitrosti ventilatorja
  - Za prilagoditev temperature ali hitrosti ventilatorja pritisnite gumb navzgor ali navzdol.
  - Za nastavev smeri pretoka zraka na Horizontal All ali Horizontal Fix pritisnite gumb [Temp].
  - Za nastavev smeri pretoka zraka na Vertical All ali Vertical Fix pritisnite gumb [Fan].

## OPOMBA

- Pritisnite katerikoli gumb, da prebudite zaslon.
- Če 5 sekund ne pritisnete nobenega gumba na daljinskem upravljalniku, se zaslon ugasne.
- Način Low Ambient ne deluje na klimatskih napravah, tudi če je omogočen v Heating Range.
- Sivi krogi na gumbih daljinskega upravljalnika, prikazani v uporabniškem priročniku, označujejo območja, na katera morate pritisniti, da gumbi delujejo.  
Npr. 
- Če tudi so funkcije **Dry Comfort**, **WindFree**, **Motion detection** in **Freeze Wash** prikazane na zaslonu daljinskega upravljalnika, niso na voljo pri tem modelu.

# Pregled daljinskega upravljanja

## Polnjenje daljinskega upravljalnika

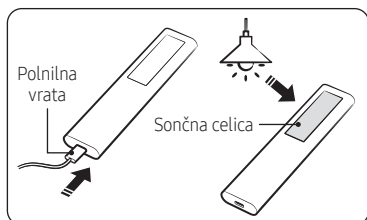

- Daljinski upravljalnik pred uporabo povsem napolnite.
- Če se na zaslonu daljinskega upravljalnika pojavi sporočilo »Low Battery«, napolnite daljinski upravljalnik s pomočjo vrat USB (vrste C) na spodnji strani daljinskega upravljalnika. Če daljinski upravljalnik odložite tako, da je obrnjen navzdol, se polni s pomočjo sončne celice, kar podaljša trajanje baterije.
- Med polnjenjem daljinskega upravljalnika se na zaslonu prikazuje sporočilo »Charging«. Po dokončanju polnjenja se prikaže sporočilo »Complete«, nato pa se zaslon ugasne. Odstranite napajalni kabel.
- Če daljinskega upravljalnika ne boste uporabljali dalj časa, poskrbite, da ga pred shranjevanjem napolnite prek vrat USB.

### OPOMBA

- Napajalni kabel daljinskega upravljalnika in polnilnik k izdelku nista priložena.

## Namestitev držala za daljinski upravljalnik

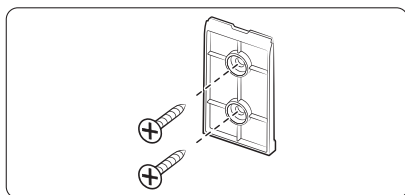

- 1 Izberite mesto na steni, kjer želite namestiti držalo za daljinski upravljalnik.
- 2 Označite mesto za privijanje dveh vijakov M4 x 16 mm. Nato izvrtajte dve luknji.

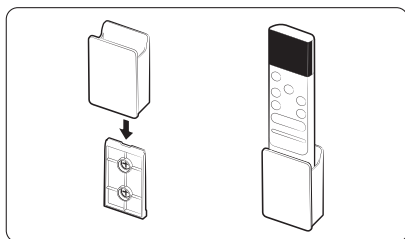

- 3 Držalo daljinskega upravljalnika pritrdite na podstavek za namestitev na steno tako, da ga z vrha podstavka potisnete navzdol, da zaslišite »klik«.

### OPOMBA

- Zahteve glede mesta namestitve:
  - Izogibajte se mestom, ki so izpostavljeni neposredni sončni svetlobi.
  - Izogibajte se mestom, kjer bi bilo držalo prekrito s predmeti, npr. z zavesami.
  - Izberite mesto, ki je vsaj 1 meter stran od televizorja oziroma stereo naprave.

# Delovanje daljinskega upravljalnika

Klimatska naprava je preprosta za uporabo, saj le izberete način ter nato nastavite temperaturo, hitrost ventilatorja in smer zraka.

## Initial Settings

Pred prvo uporabo daljinskega upravljalnika morate nastaviti temperaturno enoto na Celzija ali Fahrenheita.

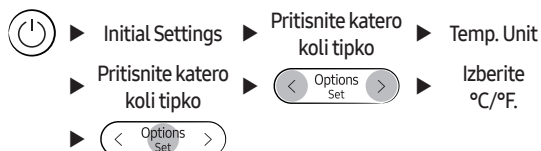

### OPOMBA

- Ko je temperaturna enota nastavljena, se daljinski upravljalnik izklopi. Pritisnite gumb , da ga vklopite.
- Prikazi temperature na notranji enoti se ne preklopijo.
- Za spremembo temperaturne enote spremenite nastavev, kot sledi:

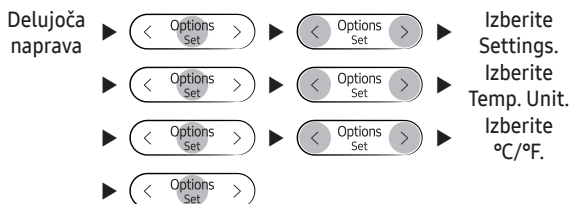

# Delovanje daljinskega upravljalnika

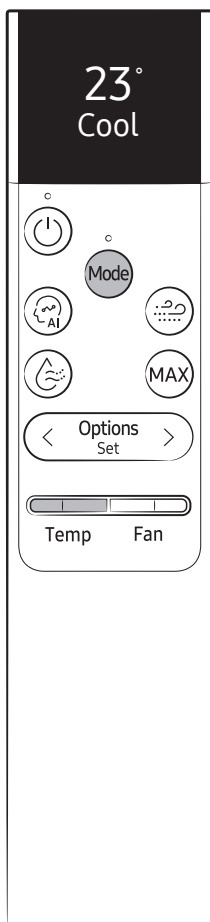

## Izberite način delovanja

Pritisnite gumb **Mode** (način), da trenutni način preklopite v AI Auto, Cool, Dry, Fan in Heat.

Ko vzpostavite povezavo z omrežjem Wi-Fi, lahko uporabite način AI Auto.

### OPOMBA

- Načine Cool, Dry in Heat lahko uporabljate v naslednjih območjih delovanja.

Način	Cool	Dry	Heat
Notranja temperatura	od 16 °C do 32 °C	od 18 °C do 32 °C	27 °C ali manj
Zunanja temperatura	od -10 °C do 46 °C	od -10 °C do 46 °C	Od -15 °C do 24 °C <sup>1)</sup>
Notranja vlažnost	Relativna vlažnost 80 % ali manj <sup>2)</sup>	-	-

<sup>1)</sup> Če zunanja temperatura pade na -15 °C, se lahko zmogljivost ogrevanja zmanjša tudi za 60–70 %.

<sup>2)</sup> Če klimatska naprava v zelo vlažnem okolju dalj časa deluje v načinu Cool, lahko pride do kondenzacije.

## Nastavitev temperature

Za upravljanje temperature v posameznem načinu pritisnite gumb **[Temp]** navzgor ali navzdol:

Način	Upravljanje temperature
AI Auto/Cool/Heat	Prilagajajte v korakih po 1 °C od 16 °C do 30 °C.
Dry	Prilagajajte v korakih po 1 °C od 18 °C do 30 °C.
Fan	Ni upravljanja temperature.

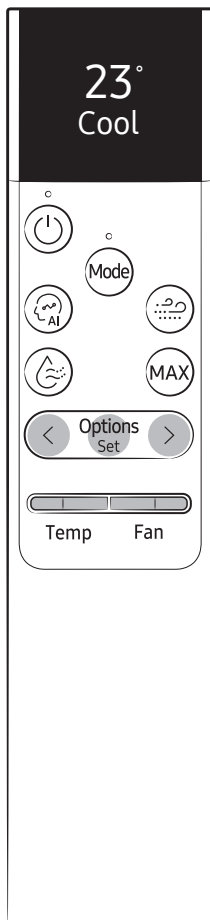



## Prilagoditev hitrosti ventilatorja

V posameznem načinu lahko izberete naslednje hitrosti ventilatorja:

Način	Razpoložljive hitrosti ventilatorja
AI Auto	Brez upravljanja hitrosti ventilatorja. (Samodejni ventilator, privzeta nastavitve krmilnika)  (Ročni ventilator)
Cool/Heat	
Fan	
Dry	Brez upravljanja hitrosti ventilatorja.





## Spreminjanje smeri pretoka zraka

Pretok zraka usmerite v nespremenjeno smer tako, da zaustavite premikanje navpičnih in vodoravnih lopatic za pretok zraka.

- Delujoča naprava ► Pritisnite gumb  ► Izberite Horizontal All ali Horizontal Fix.
- Delujoča naprava ► Pritisnite gumb  ► Izberite Vertical All ali Vertical Fix.

### OPOMBA

- Če navpično lopatico za pretok zraka usmerite ročno, se ob izklopu klimatske naprave morda ne bo v celoti zaprla.
- Lopatice za pretok zraka upravljajte z daljinskim upravljalnikom. Lopatic ne premikajte ročno, saj tako morda ne bodo delovale normalno.
- Smeri navpičnega pretoka zraka ni mogoče upravljati v načinu Cool, ko je vklopljena funkcija Good Sleep.
- Smer pretoka zraka lahko izberete tudi v meniju Options:

- Delujoča naprava ►  ►  ► Izberite Direction. ►
- Izberite Vertical. ali ►  ► Izberite Vertical All ali Vertical Fix.
- Izberite Horizontal. ►  ► Izberite Horizontal All ali Horizontal Fix.

# Funkcije Power Smart

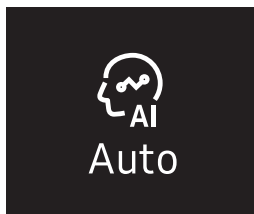

## Način AI Auto

Uporabite način AI Auto za samodejno upravljanje načinov Cool, Dry, Heat glede na naučene uporabniške vzorce, pridobljene v zunanjem strežniku prek modula Wi-Fi. Tudi priljubljena temperatura in način delovanja sta nastavljena glede na trenutne temperature (zunaj/znotraj) ter pridobljene uporabniške vzorce.





ali



Izberite Auto.

### OPOMBA

- Ta način lahko uporabite, ko vzpostavite povezavo z omrežjem Wi-Fi.
- V načinu AI Auto se na zaslonu notranje enote prikažeta indikatorja (AI Auto) in  (Wi-Fi).
- Če ni zbranih dovolj vzorcev uporabe, se temperatura nastavi na podlagi trajanja aktivnosti uporabnika in notranje/zunanje temperature.
- Nastavljena temperatura se v načinu AI Auto ohranja v razponu od 22 °C do 28 °C (Cool) / od 20 °C do 28 °C (Heat). Lahko pa jo spremenite ročno.
- Na zaslonu notranje enote se prikaže samodejno spremenjena nastavljena temperatura, ki se po 4 ali 5 sekundah preklopi na trenutno temperaturo.
- Če pritisnete  (način), ko je omogočen način AI Auto, je delovanje v tem načinu preklicano.
- Če spremenite nastavljeno temperaturo v načinu AI Auto, klimatska naprava deluje pri spremenjeni nastavljeni temperaturi.
- Prilagodite hitrost ventilatorja ali jo nastavite na željeno hitrost. To lahko storite na naslednji način:

V načinu  
AI Auto



Izberite  
Settings.



Izberite način  
Auto mode.



Izberite  
Auto fan/  
Manual fan.

- Če izberete Auto fan, se hitrost ventilatorja samodejno prilagodi.
- Če izberete Manual fan, lahko izberete hitrost ventilatorja med Auto, Low, Med, High in Turbo.

---

### Če ni povezave z Wi-Fi

- Klimatska naprava glede na temperaturo in vlažnost prostora samodejno preklopi na način Cool, Dry ali Heat. Optimalni način, ki je primeren za kakovost trenutnega zraka v prostoru, deluje samodejno, da hitro zagotovi prijeten zrak.
- Hitrost ventilatorja se samodejno prilagodi glede na temperaturo in vlažnost prostora.

## Način AI Energy

---

- Uporabite način AI Energy za varčevanje z elektriko, ki jo porabi delujoča klimatska naprava. Ta način je mogoče vklopiti ali izklopiti samo iz aplikacije SmartThings.
- Količina prihranjene elektrike se izračuna samo v načinu AI Auto.
- Indikator AI Energy () se prižge na zaslonu notranje enote.
- Količina prihranjene elektrike se izračuna od trenutka, ko je klimatska naprava vklopljena.
- Količina prihranjene elektrike se bo razlikovala glede na okolje (npr. notranjo/zunanjo temperaturo in vlažnost), nastavljeno temperaturo in način delovanja.
- Upoštevajte, da se lahko količina prihranjene elektrike razlikuje tudi v enakih pogojih delovanja, odvisno od načina merjenja.
- Za močno hlajenje ali ogrevanje izklopite način AI Energy v aplikaciji SmartThings.

# Funkcije Power Smart

---

23°  
Cool

## Način Cool

---

Uporabite način Cool za hlajenje v vročini.



### OPOMBA

- Ko izberete način Cool, izberite še želeno funkcijo, temperaturo in hitrost ventilatorja.
  - Za hitrejše hlajenje izberite nižjo temperaturo in višjo hitrost ventilatorja.
  - Za varčevanje z energijo izberite višjo temperaturo in nižjo hitrost ventilatorja.
  - Ko se sobna temperatura približa nastavljeni temperaturi, motor kompresorja zaradi varčevanja z energijo začne delovati počasneje.

25°  
Dry

## Način Dry

Način Dry uporabite v deževnem ali soparnem vremenu.

 ►  ► Izberite Dry.

### OPOMBA

- Ustrezno območje nastavljene temperature za razvlaževanje zraka je od 24 do 26 °C. Če je trenutna raven vlažnosti po vašem mnenju visoka, uporabite nižjo nastavljeno temperaturo.
- Načina Dry ni mogoče uporabljati za gretje. V načinu Dry je stranski učinek hlajenje.
- Če naprava deluje in pritisnete gumb , naprava preklopi v način Dry.

Fan

## Način Fan

Način Fan uporabite, če želite, da klimatska naprava deluje kot stoječi ventilator in samo izpihuje zrak brez ogrevanja ali hlajenja.

 ►  ► Izberite Fan.

### OPOMBA

- Če klimatska naprava dalj časa ne bo v uporabi, jo pustite od 3 do 4 ure delovati v načinu Fan, da posušite njene notranje dele.
- Zunanja enota ne deluje v načinu Fan. To je običajno in ni okvara klimatske naprave.

# Funkcije Power Smart

---

25°  
Heat

## Način Heat

---

Način Heat uporabite za gretje.



### OPOMBA

- Pri ogrevanju klimatske naprave ventilator na začetku morda ne bo deloval od 3 do 5 minut, da prepreči hladen prepih.
- Če klimatska naprava prostora ne segreje dovolj, uporabite dodatno napravo za ogrevanje.

## Samodejno odmrzovanje

---

Ko je zunanja temperatura nizka in vlažnost visoka, se lahko na zunanjem toplotnem izmenjevalniku pojavi zmrzal, kar lahko zmanjša učinkovitost ogrevanja. Če je pri teh pogojih vklapljen način Heat, klimatska naprava za 5 do 12 minut zažene funkcijo odmrzovanja, da odstrani zmrzal z zunanjega toplotnega izmenjevalnika.

### OPOMBA

- Ko je vklapljen način za odtajevanje, se na zaslonu notranje enote prikazuje indikator  (odtajevanje), iz zunanje enote se sprošča para in lopatice za pretok zraka se ne premikajo.
- Druge funkcije lahko z daljinskim upravljalnikom izberete šele po končanem delovanju funkcije odmrzovanja.

# Različne pametne funkcije

---

MAX  
On

MAX  
Off

## Funkcija MAX

---

Funkcijo MAX uporabite za hitro hlajenje ali ogrevanje prostora. Ta funkcija je najbolj zmogljiva funkcija za hlajenje ali ogrevanje, ki jih omogoča klimatska naprava. To funkcijo lahko izberete v načinih Cool ali Heat.

V načinih Cool ali Heat ► 

### OPOMBA

- Spremenite lahko smer pretoka zraka, ne pa tudi nastavljene temperature in hitrosti ventilatorja.
- Če v načinu Heat izberete funkcijo MAX, od 3 do 5 minut morda ne boste mogli povečati hitrosti ventilatorja, dokler se enota ne segreje.
- Če izberete funkcijo MAX, prekličete delovanje funkcij Eco, Good Sleep in Quiet.

# Različne pametne funkcije

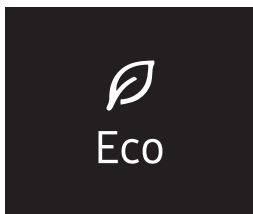

## Funkcija Eco

S funkcijo Eco zmanjšate porabo električne energije, čeprav vam je prijetno hladno ali toplo. To funkcijo lahko izberete v načinih Cool ali Heat.

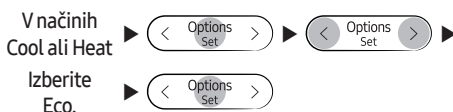

### OPOMBA

- Ob zagonu funkcije Eco se začne nihanje navpičnega zraka.
- Spremenite lahko nastavljeno temperaturo, smer pretoka zraka in hitrost ventilatorja.
- Ko je funkcija Eco vklopljena, so dovoljene te nastavljene temperature:

Način	Najnižja nastavljena temperatura	Najvišja nastavljena temperatura
Cool	24 °C	30 °C
Heat	16 °C	30 °C

- Če nastavljeno temperaturo nastavite na vrednost, ki je zunaj dovoljenega območja za trenutni način, je nastavljena temperatura samodejno ponastavljena na vrednost, ki je znotraj tega območja.
- Ko izklopite funkcijo Eco, se nadaljuje nihanje zraka. Izklopite ga lahko s funkcijo za prilagajanje smeri pretoka zraka.
- Če izberete funkcijo Eco, prekličete delovanje funkcij Good Sleep, MAX in Quiet.

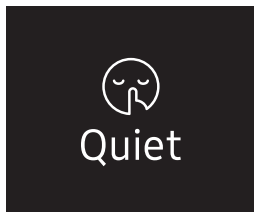

## Funkcija Quiet

Funkcijo Quiet uporabite, ko želite zmanjšati hrup delovanja. To funkcijo lahko izberete v načinih Cool ali Heat.

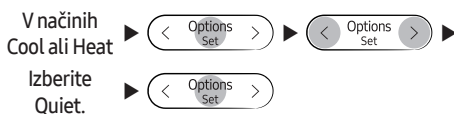

### OPOMBA

- Spremenite lahko nastavljeno temperaturo in smer pretoka zraka, ne pa tudi hitrosti ventilatorja.
- Če izberete funkcijo Quiet, prekličete delovanje funkcij Eco, Good Sleep in MAX.

# Različne pametne funkcije



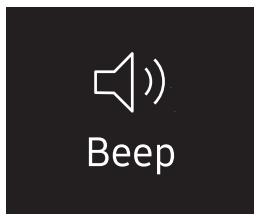

---



## Funkcija Beep

---

Funkcijo Beep uporabite za vklop ali izklop piska ob pritisku gumba na daljinskem upravljalniku.

- Delujoča naprava ▶  ▶  ▶
- Izberite Settings. ▶  ▶  ▶
- Izberite Beep. ▶ 



## Auto Clean

## Funkcija Auto Clean

Če notranja enota proizvaja neprijetne vonjave, uporabite funkcijo Auto Clean.

### Aktiviranje funkcije Auto Clean

Za aktiviranje funkcije Auto Clean pritisnite gumb  (Možnosti) in ga držite najmanj 3 sekunde.

Na zaslonu notranje enote je prikazano:

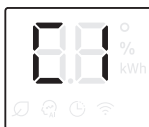

Če je klimatska naprava izklopljena, se funkcija Auto Clean zažene samodejno. Če je klimatska naprava vklopljena, se funkcija Auto Clean zažene takoj po izklopu klimatske naprave.

#### OPOMBA

- Funkcijo Auto Clean lahko aktivirate tudi v meniju Options:



- Če izberete Auto Clean, se to aktivira takoj po izklopu klimatske naprave.
- Auto Clean deluje od 10 do 30 minut, odvisno od notranjih razmer sušenja. Na zaslonu notranje enote je prikazan napredek čiščenja od 1 do 99 %.
- Če med izvajanjem funkcije Auto Clean zaženete drugo funkcijo, se Auto Clean začasno prekine in se nadaljuje, ko se druga funkcija ustavi.
- Klimatska naprava se po dokončanju funkcije Auto Clean izklopi.
- Auto Clean se sproži po delovanju funkcij Timed off in Good Sleep, se pa funkcija Auto Clean ne zažene po načinu Heat ali Fan.

# Različne pametne funkcije

## Preklic funkcije Auto Clean

Upoštevajte postopek v nadaljevanju, da prekličete funkcijo Auto Clean

 ► Pritisnite in pridržite 3 sekunde ali dlje.

ali

 ►  ► Izberite Auto Clean. ►



### OPOMBA

- Če prekličete funkcijo Auto Clean, je ne deaktivirate.

## Deaktivacija funkcije Auto Clean

Upoštevajte postopek v nadaljevanju, da deaktivirate Auto Clean, ko klimatska naprava deluje.

 ► Pritisnite in pridržite 3 sekunde ali dlje.

ali

 ►  ► Izberite Auto Clean. ►





## Lighting

### Funkcija za osvetlitev zaslona

Funkcija za osvetlitev zaslona uporabite za vklop ali izklop osvetlitve na zaslonu notranje enote.

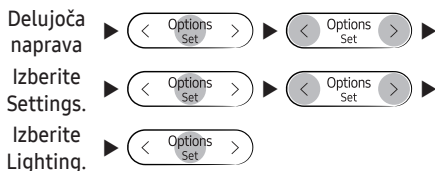

#### OPOMBA

- Če trenutni način ali funkcijo spremenite, ko je Funkcija za osvetlitev zaslona vklopljena, se osvetlitev zaslona vklopi za 5 sekund, nato pa se znova izklopi.
- Če želite izklopiti Funkcija za osvetlitev zaslona, znova vklopite zgornji način ali pa izklopite in znova vklopite klimatsko napravo.



### Funkcija Wi-Fi (aplikacija SmartThings)

Vklopite funkcijo Wi-Fi, da seznanite svoj pametni telefon s klimatsko napravo.



► Pritisnite in pridržite 5 sekunde ali dlje.

#### OPOMBA

- Ko vklopite funkcijo Wi-Fi, je vaš pametni telefon seznanjen s klimatsko napravo, na zaslonu daljinskega upravljalnika pa se za nekaj sekund prikaže AP.
- Ko je pametni telefon povezan s klimatsko napravo, lahko klimatsko napravo upravljate prek brezžične povezave z aplikacijo SmartThings, ki je nameščena v vašem pametnem telefonu.
- Več informacij o pripravi pametnega telefona za povezavo in upravljanju klimatske naprave z aplikacijo SmartThings najdete v razdelku »Aplikacija SmartThings« na strani 43.
- Če želite vklopiti ali izklopiti Wi-Fi, pritisnite in 5 sekund pridržite gumba  in .
  - Če želite zagnati aplikacijo SmartThings, pritisnite in 5 sekund pridržite gumb , da boste lahko povezali klimatsko napravo.

## AP

# Časovno programiranje

  
On  
Timer

  
Off  
Timer

## Funkcija za časovni vklop/izklop

Uporabite funkcijo za časovni vklop/izklop, če želite klimatsko napravo po določenem času vklopiti oziroma izklopiti. Načrtovanje trajanja delovanja, preden se klimatska naprava vklopi ali izklopi, omogoča varčnejšo uporabo klimatske naprave.

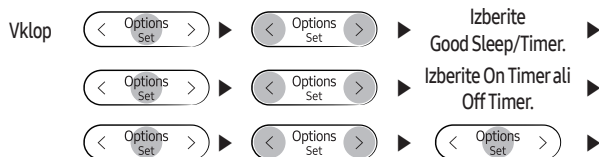

(Nastavite trajanje.)

Prepričajte se, da je na zaslonu notranje enote vklopljena možnost .

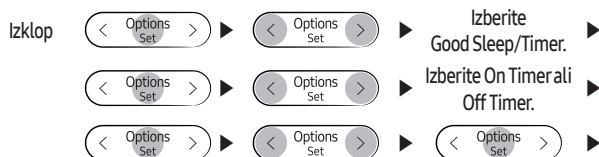



(Nastavite trajanje.)

Prepričajte se, da je možnost  na zaslonu notranje enote izklopljena.

### OPOMBA

- Če želite preklicati funkcijo časovnega vklopa/izklopa, nastavite trajanje na 00 m.
- Če je daljinski upravljalnik izklopljen in izberete Timer/Good Sleep, se na zaslonu daljinskega upravljalnika prikaže [On Timer]. Če je daljinski upravljalnik vklopljen in izberete Timer/Good Sleep, se prikaže [Off Timer].
- Trajanje lahko nastavite na vrednost od 30 minut do 24 ur.
- Za funkciji časovnega vklopa in časovnega izklopa ne morete nastaviti istega trajanja.

Kombiniranje funkcij za časovni vklop in časovni izklop	
Ko je klimatska naprava vklopljena	Primer: Časovni vklop 3 ure, časovni izklop 5 ur Klimatska naprava se vklopi 3 ure po zadnjem pritisku gumba  , s katerim ste aktivirali funkcijo časovnega vklopa/izklopa, deluje 2 uri in se nato znova izklopi.
Ko je klimatska naprava izklopljena	Primer: Časovni vklop 3 ure, časovni izklop 1 ur Klimatska naprava se izklopi 1 uro po zadnjem pritisku gumba  , s katerim ste aktivirali funkcijo časovnega vklopa/izklopa, ne deluje 2 uri in se nato znova vklopi.

## Funkcija za časovni vklop/izklop

Če ste nastavili funkcijo časovnega vklopa, lahko način ali temperaturo spreminjate, kot je daljinski upravljalnik izklopljen.

### Osnovna izbira

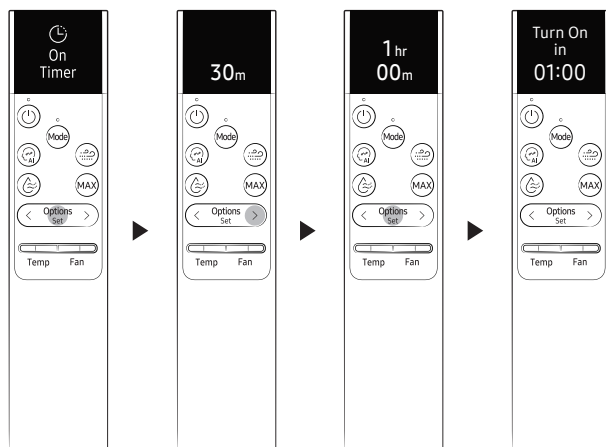

### Dotatna izbira

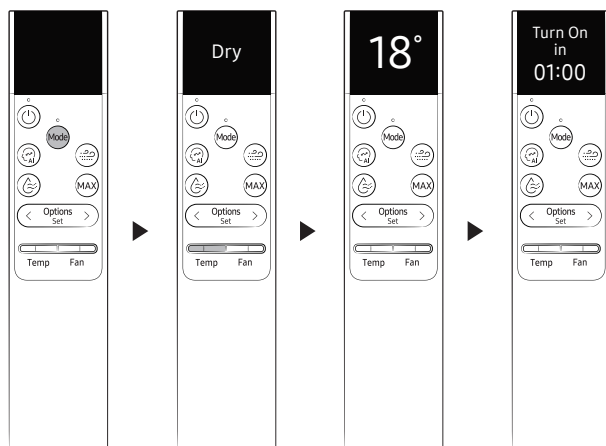

# Časovno programiranje



## Funkcija Good Sleep

Uporabite funkcijo Good Sleep, da zmanjšate porabo energije med spanjem. To funkcijo lahko izberete v načinih Cool ali Heat.

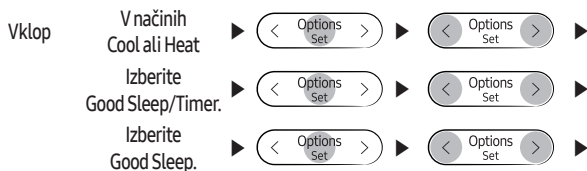

(Nastavite trajanje.)

Prepričajte se, da je na zaslonu notranje enote vklopljena možnost

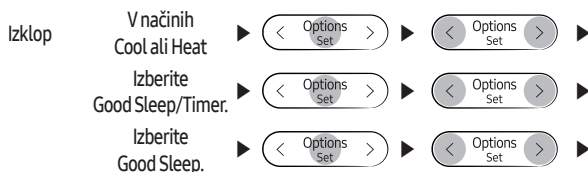

(Nastavite trajanje.)

Prepričajte se, da je možnost na zaslonu notranje enote izklopljena.

### OPOMBA

- Če želite preklicati funkcijo Good Sleep, nastavite trajanje na 00 m.
- Po zagonu funkcije Good Sleep se na zaslonu notranje enote prikaže indikator (časovnik).
- Trajanje lahko nastavite na vrednost od 30 minut do 12 ur.
- Ko je funkcija Good Sleep vklopljena, so priporočene te nastavljene temperature:

Način	Priporočena nastavljena temperatura	Optimalna nastavljena temperatura
Cool	Od 25 °C do 27 °C	26 °C
Heat	Od 21 °C do 23 °C	22 °C

- Ko izberete funkcijo Good Sleep, prekličete delovanje funkcij Eco, MAX in Quiet.

# Urnik

Opravoilo	Pogostost	Izvedel	Navodila
Zaženite funkcijo Auto Clean.	Po potrebi	Lastnik	"Funkcija Auto Clean" na strani 31.
Čiščenje filtra.	Vsaka dva tedna	Lastnik	"Čiščenje filtra" na strani 39.
Očistite zunanje površine notranje enote.	Po potrebi	Lastnik	"Čiščenje zunanjih površin notranje enote" na strani 38.
Očistite zunanje površine zunanje enote.	Najmanj enkrat letno	Lastnik	"Čiščenje toplotnega izmenjevalnika na zunanji enoti" na strani 38.
Polnjenje daljinskega upravljalnika	Po potrebi	Lastnik	"Polnjenje daljinskega upravljalnika" na strani 18.
Na zunanjo enoto nanesite protikorozijsko sredstvo. (Samo če je enota v bližini vira slane vode, kot je morje.)	Najmanj enkrat letno	Usposobljeni tehnik	Obrnite se na ponudnika storitve.
Očistite notranjost notranje ali zunanje enote.	Enkrat letno	Usposobljeni tehnik	Obrnite se na ponudnika storitve.
Preglejte enote, električne povezave, cevi s hladilno tekočino in zaščitite.	Enkrat letno	Usposobljeni tehnik	Obrnite se na ponudnika storitve.

# Čiščenje

## Čiščenje zunanjih površin notranje enote

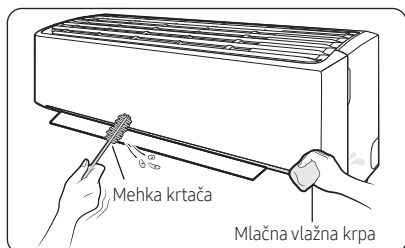

- 1 Izklopite klimatsko napravo in počakajte, da se ventilator ustavi.
- 2 Odklopite napajanje.
- 3 Z mehko krtačo ali mlačno vlažno krpo očistite zunanje površine.

### ⚠ OPOZORILO

- Naprave ne čistite tako, da neposredno nanjo razpršite vodo. Če v enoto vdre voda, lahko povzroči električni udar ali požar, ki lahko povzroči smrt, hude telesne poškodbe ali materialno škodo:

### ⚠ POZOR

- Za čiščenje zaslona notranje enote ne uporabljajte alkalnega detergenta.
- Za čiščenje površin enote ne uporabljajte žveplove kisline, klorovodikove kisline ali bioloških raztopin, kot so razredčila, kerozin, aceton, benzen ali alkohol.

## Čiščenje toplotnega izmenjevalnika na zunanji enoti

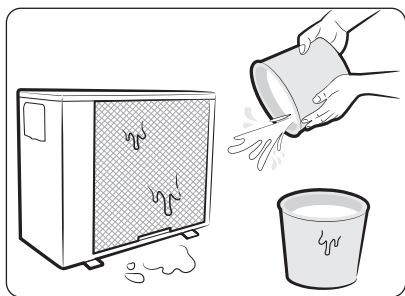

- 1 Izklopite klimatsko napravo in počakajte, da se ventilator ustavi.
- 2 Odklopite napajanje.
- 3 Toplotni izmenjevalnik popršite z vodo, da odstranite prah in druge ostanke umazanije.

### ⚠ POZOR

- Za čiščenje površin enote ne uporabljajte žveplove kisline, klorovodikove kisline ali bioloških raztopin, kot so razredčila, kerozin, aceton, benzen ali alkohol.
- Če je treba pregledati ali očistiti notranjost toplotnega izmenjevalnika na zunanji enoti, se za pomoč obrnite na lokalno servisno službo.

## Čiščenje filtra

Zračni filter očistite vsaka dva tedna ali ko se na zaslonu notranje enote prikaže **CF** (opomnik za čiščenje filtra). Obdobje med čiščenji se lahko spreminja, odvisno od uporabe in okoljskih pogojev.

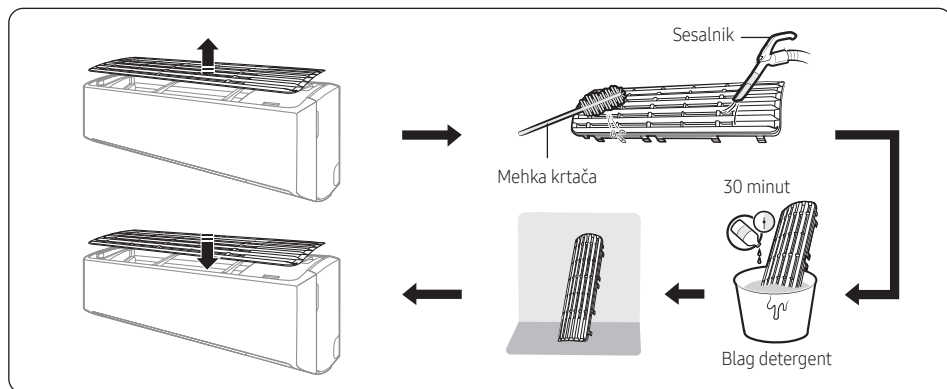

- 1 Filter snemite iz enote.
- 2 Z mehko krtačo ali sesalnikom odstranite prah ali umazanijo s filtra.
- 3 Filter namočite v raztopino vode in blagega detergenta za 30 minut.
- 4 Filter izperite in ga pustite na suhem v dobro zračenem prostoru, ki ni izpostavljen neposredni sončni svetlobi.
- 5 Znova namestite filter.
- 6 Ponastavite opomnik za čiščenje filtra.

Delujoča  
naprava

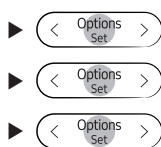

Izberite  
Settings.  
Izberite  
Filter reset.



### ⚠ POZOR

- Pazite, da med čiščenjem ne poškodujete filtra.
- Zračnega filtra ne čistite s krtačo z grobimi ščetinami ali drugimi pripomočki za čiščenje.
- Ko ga sušite, zračnega filtra ne izpostavljajte neposredni sončni svetlobi.

# Odpravljanje težav

Če klimatska naprava ne deluje pravilno, si oglejte navodila za odpravljanje težav v nadaljevanju.

Težava	Rešitev
Klimatska naprava preneha delovati.	<ul style="list-style-type: none"><li>• Preverite, ali ima enota napajanje.</li><li>• Preverite odklopnik. Če je odklopljen, ga vklopite in znova zaženite enoto. Če težave s tem ne odpravite, se obrnite na ponudnika storitev.</li><li>• Enoto je morda izklopila funkcija časovnega izklopa. Znova vklopite enoto.</li></ul>
Ne morem spremeniti temperature.	<ul style="list-style-type: none"><li>• Preverite, ali je enota v načinu Fan ali MAX. Če je, ne morete spremeniti nastavljenih temperature, ker enota samodejno upravlja nastavljeno temperaturo.</li></ul>
Napačna temperatura pretoka zraka.	<ul style="list-style-type: none"><li>• Preverite nastavljeno temperaturo. V načinu Cool se hlajenje vklopi le, kadar je nastavljena temperatura nižja od trenutne temperature. V načinu Heat se ogrevanje vklopi le, kadar je nastavljena temperatura višja od trenutne temperature.</li><li>• Pritisnite gumb <b>[Temp]</b> na daljinskem upravljalniku, da spremenite nastavljeno temperaturo.</li><li>• Preverite, ali so umazanija oziroma ostanki zamašili zračni filter. Če je zračni filter oviran, se lahko učinkovitost hlajenja in gretja zmanjša. Redno čistite zračni filter (stran 39).</li><li>• Preverite, ali je zunanja enota pokrita ali nameščena blizu ovir. Odstranite pregrinjalo in ovire.</li><li>• Preverite, ali je vklopljena funkcija odmrzovanja (stran 26). Med odmrzovanjem se ventilator ustavi, zato se topel zrak ne izpihuje.</li><li>• Preverite, ali so odprta okna ali vrata. Kroženje zraka ali delovanje bo zato morda slabše. Zaprite vsa okna in vrata.</li><li>• Preverite, ali dolžina cevi med enotama presega največjo dolžino cevi (glejte razdelek »Običajna namestitve« v priročniku za namestitve). Če cev presega največjo dolžino, bo učinkovitost hlajenja in ogrevanja morda slabša.</li></ul>
Ne morem spremeniti smeri pretoka zraka.	<ul style="list-style-type: none"><li>• Preverite, ali je funkcija Good Sleep vklopljena v načinu Cool. Če je, smeri pretoka zraka ne morete spreminjati.</li></ul>
Ne morem spremeniti hitrosti ventilatorja.	<ul style="list-style-type: none"><li>• Preverite, ali je enota v načinu AI Auto, Dry ali MAX oziroma ali je funkcija Good Sleep vklopljena v načinu Cool. V teh pogojih ne morete upravljati hitrosti ventilatorja, saj jo enota upravlja samodejno.</li></ul>
Daljinski upravljalnik ne deluje.	<ul style="list-style-type: none"><li>• Napolnite daljinski upravljalnik s pomočjo vrat USB (vrste C) na spodnji strani daljinskega upravljalnika.</li><li>• Poskrbite, da med daljinskim upravljalnikom in enoto ni predmetov, ki bi ovirali pošiljanje signala.</li><li>• Svetle luči naj ne bodo v bližini enote. Svetloba, ki jo oddajajo fluorescentne žarnice ali neonske svetlobne table, lahko prekinjajo signal iz daljinskega upravljalnika.</li></ul>

Težava	Rešitev
Funkcija za časovni vklop/ izklopne deluje.	<ul style="list-style-type: none"> <li>Po nastavitvi časovnika ne pozabite pritisniti gumba  na daljinskem upravljalniku.</li> </ul>
Indikator na notranji enoti neprekinjeno utripa.	<ul style="list-style-type: none"> <li>Pritisnite gumb  (vklop/izklop), da izklopite enoto, ali izvlecite vtič napajalnega kabla.</li> <li>Če indikatorna lučka na notranji enoti še naprej utripa, se obrnite na ponudnika storitev.</li> </ul>
Enota pri običajnem delovanju oddaja neprijeten vonj.	<ul style="list-style-type: none"> <li>Če enota deluje v zadimljenem prostoru, ga prezračite ali pa enoto od 3 do 4 ure pustite delovati v načinu Fan. V enoti ni delov, ki bi lahko oddajali močan neprijeten vonj.</li> <li>Preverite, ali so odtočne cevi čiste. Redno jih čistite.</li> </ul>
Na zaslonu notranje enote je prikazana napaka.	<ul style="list-style-type: none"> <li>Če utripa indikator notranje enote, zabeležite kodo napake. Obrnite se na ponudnika storitev in mu posredujte kodo napake.</li> </ul>
Enota oddaja hrup.	<ul style="list-style-type: none"> <li>Nekaj hrupa med delovanjem enote je običajen pojav. Če je cev med enotama krajša od 3 m in ne uporabljate tuljave (glejte razdelek »Običajna namestitve« v priročniku za namestitve), je lahko dodaten hrup prek cevi prenesen iz zunanje enote v notranjo enoto.</li> </ul>
Iz zunanje enote se kadi dim.	<ul style="list-style-type: none"> <li>Pozimi je vzrok za to običajno para, ki jo oddaja toplotni izmenjevalnik zunanje enote, ko je vklopljena funkcija odmrzovanja.</li> </ul>
S priključnih cevi na zunanji enoti kaplja voda.	<ul style="list-style-type: none"> <li>V primeru znatne spremembe temperature okolice ali vlažnosti lahko pride do kondenzacije. To je običajno.</li> </ul>
Kondenzat se tvori na površini notranje enote.	<ul style="list-style-type: none"> <li>Če je v načinu Cool v prostoru višja vlaga ali obstaja velika razlika med želeno temperaturo in notranjo temperaturo, se lahko na površini notranje enote pojavi kondenzacija.</li> </ul>

# Informacije o hladilnem sredstvu

Pomembna informacija: uredba o uporabljeni hladilni tekočini.

Ta izdelek vsebuje fluorirane toplogredne pline. Plinov ne spuščajte v ozračje.

## POZOR

- Če sistem vsebuje 5 tCO<sub>2</sub>e ali več fluoriranih toplogrednih plinov, ga je treba skladno z uredbo št. 517/2014 za morebitno puščanje preverjati najmanj vsakih 12 mesecev. Ta postopek sme izvesti izključno usposobljeno osebje. V zgornjem primeru mora monter (ali oseba s pooblastilom za izvajanje končnega pregleda) priložiti knjigo o vzdrževanju, v kateri so zabeleženi vsi podatki skladno z UREDBO (EU) št. 517/2014 EVROPSKEGA PARLAMENTA IN SVETA z dne 16. aprila 2014 o fluoriranih toplogrednih plinih.

Vrsta hladilne tekočine	Vrednost GWP
R-32	675

- GWP: potencial ogrevanja ozračja
- Izračun tCO<sub>2</sub>e : kg x GWP / 1000

# Aplikacija SmartThings

Za upravljanje klimatske naprave prek brezžičnega interneta uporabite aplikacijo SmartThings v svojem pametnem telefonu.

Za upravljanje klimatske naprave na daljavo morate pametni telefon povezati s klimatsko napravo. Če je povezava že vzpostavljena, preskočite na »Korak 6. Upravljanje klimatske naprave s pametnim telefonom« na strani 44.

## Korak 1. Preverjanje zahtev za povezavo

Preden svoj pametni telefon povežete s klimatsko napravo, preverite, ali so izpolnjene naslednje zahteve:

- Dostopna točka Wi-Fi: samo 2,4-gigaherčna dostopna točka Wi-Fi
- Klimatska naprava in vaš pametni telefon morata biti znotraj dosega iste dostopne točke Wi-Fi in povezana z njo. Ko je povezava vzpostavljena, lahko klimatsko napravo upravljate povsod, kjer so na voljo različna brezžična omrežja, kot so Wi-Fi, 3G, LTE in 5G.
- Podporna različica programske opreme aplikacije SmartThings se lahko spremeni v skladu s politiko zagotavljanja podpore za OS, ki jo zagotovi proizvajalec. Poleg tega, kar zadeva aplikacijo SmartThings ali funkcije, ki jih aplikacija podpira, je mogoče novo politiko posodobitev aplikacij v obstoječi različici operacijskega sistema začasno prekiniti zaradi uporabnosti ali varnostnih razlogov.
- Aplikacija SmartThings se lahko spremeni brez predhodnega obvestila zaradi izboljšanja uporabnosti ali učinkovitosti. Ker se različica OS mobilnega telefona posodablja vsako leto, se tudi aplikacija SmartThings nenehno posodablja glede na najnovejši OS.
- Če imate vprašanja glede zgoraj navedenih artiklov, se obrnite na nas prek naslova [st.service@samsung.com](mailto:st.service@samsung.com).

## Korak 2. Povezovanje pametnega telefona z omrežjem Wi-Fi

- 1 Vklopite dostopno točko Wi-Fi.
- 2 V svojem pametnem telefonu tapnite **Settings** → **Wi-Fi**.
- 3 Tapnite stikalo za **Wi-Fi**, da ga vklopite, in izberite 2,4-gigaherčno dostopno točko Wi-Fi, s katero boste vzpostavili povezavo.
- 4 Po potrebi vnesite geslo za dostopno točko.
- 5 Tapnite **Advanced**.
- 6 Tapnite stikalo **Switch to mobile data**, da ga onemogočite.

## Korak 3. Nameščanje aplikacije SmartThings

Če aplikacija SmartThings ni nameščena v vašem pametnem telefonu, upoštevajte spodnja navodila. Če je aplikacija nameščena, preskočite na »Korak 4. Konfiguracija aplikacije SmartThings« na strani 43.

- 1 Odprite trgovino **Play Store** ali **App Store**.
- 2 Tapnite polje za iskanje in nato poiščite aplikacijo »SmartThings«.
- 3 Tapnite **INSTALL**, ko najdete aplikacijo SmartThings.
- 4 Izberite **Agree**.

## Korak 4. Konfiguracija aplikacije SmartThings

Po namestitvi aplikacije SmartThings upoštevajte navodila nadaljevanju, da jo konfigurirate. Če je aplikacija že konfigurirana, preskočite na »Korak 5. Povezovanje pametnega telefona s klimatsko napravo« na strani 44.

- 1 Zaženite aplikacijo **SmartThings**.
- 2 Ko se prikažejo pojavna okna, ki vas sprašujejo za dovoljenja za lokacijo, Wi-Fi in Bluetooth, tapnite **Start**.
- 3 Tapnite **Sign In**.
- 4 Prijavite se v svoj **Samsung account**.
  - Če nimate računa Samsung, ga ustvarite.
- 5 Sprejmite **TERMS AND CONDITIONS**.
- 6 Ko se prikažejo pojavna okna, ki vas sprašujejo za dovoljenje za dostop do podatkov o lokaciji, tapnite **ALLOW**.

# Aplikacija SmartThings

## Korak 5. Povezovanje pametnega telefona s klimatsko napravo

- 1 Priključite napajalni kabel klimatske naprave in vklopite napajanje.
- 2 Zaženite aplikacijo **SmartThings**.
- 3 Tapnite **Add device** na začetnem zaslonu aplikacije SmartThings.
- 4 Tapnite **Samsung Air conditioner > Room air conditioner**.
- 5 Pritisnite in vsaj 4 sekunde držite gumb  na daljinskem upravljalniku.

Na daljinskem upravljalniku se prikaže **AP**, kar označuje, da poteka registracija izbrane klimatske naprave v vašem računu Samsung. Po dokončanju povezave **AP** izgine. Na začetni zaslon aplikacije SmartThings bo dodana nova kartica naprave za izbrano klimatsko napravo.

## Korak 6. Upravljanje klimatske naprave s pametnim telefonom

- 1 Zaženite aplikacijo **SmartThings**.
- 2 Na začetnem zaslonu aplikacije SmartThings tapnite kartico naprave za klimatsko napravo, ki je bila dodana, ko ste nadaljevali na »Korak 5. Povezovanje pametnega telefona s klimatsko napravo« na strani 44.

### OPOZORILO

- Izjava o izpostavljenosti radijskim frekvencam – pri nameščanju tega modula upoštevajte razdaljo 20 cm.
- Opozorilo, da ta modul brez dodatne ocene ali vloge FCC ne sme biti nameščen in v uporabi, če je hkrati v uporabi drug radio.
- Naprava uporablja neuskklajeno frekvenco in je namenjena za uporabo v vseh evropskih državah. WLAN se lahko v EU v notranjih prostorih uporablja brez omejitev, vendar uporaba na prostem v Franciji ni dovoljena.

## Specifikacije

Wi-Fi	
Frekvenčno območje	Moč oddajnika (največja)
2412-2472 MHz	20 dBm

## Avatud lähtekoodi teavitus

Programska oprema, vključena v ta izdelek, vsebuje odprto kodo. Celotno ustrezno izvorno kodo lahko pridobite za obdobje treh let po zadnji pošiljki tega izdelka, tako da se obrnete na našo ekipo za podporo preko spletnega mesta <http://opensource.samsung.com> (Prosimo, uporabite meni »Inquiry«).

Prav tako je mogoče pridobiti celotno zadevno izvorno kodo na fizičnem mediju, kot je CD-ROM, za kar pa bo potrebno minimalno plačilo.

URL [http://opensource.samsung.com/opensource/SMART\\_AT\\_051/seq/0](http://opensource.samsung.com/opensource/SMART_AT_051/seq/0) vodi do informacij o licenci odprte kode, ki se nanaša na ta izdelek. Ta ponudba velja za vse prejemnike te informacije.



## Informacije o varnostnih posodobitvah

Varnostne posodobitve se zagotavljajo za okrepitev varnosti naprave in varovanje vaših osebnih podatkov. Za dodatne informacije o varnostnih posodobitvah obiščite <https://security.samsungda.com>.

\* Spletno mesto je na voljo le v nekaterih jezikih.

# Beležka

---

## IMATE VPRAŠANJA ALI KOMENTARJE?

DRŽAVA	POKLIČITE	ALI NAS OBIŠČITE NA SPLETU NA NASLOVU
UK	0333 000 0333	<a href="http://www.samsung.com/uk/support">www.samsung.com/uk/support</a>
IRELAND (EIRE)	0818 717100	<a href="http://www.samsung.com/ie/support">www.samsung.com/ie/support</a>
GERMANY	06196 77 555 77	<a href="http://www.samsung.com/de/support">www.samsung.com/de/support</a>
FRANCE	01 48 63 00 00	<a href="http://www.samsung.com/fr/support">www.samsung.com/fr/support</a>
SPAIN	91175 0015	<a href="http://www.samsung.com/es/support">www.samsung.com/es/support</a>
PORTUGAL	210 608 098 Chamada para a rede fixa nacional Dias úteis das 9h às 20h	<a href="http://www.samsung.com/pt/support">www.samsung.com/pt/support</a>
LUXEMBURG	261 03 710	<a href="http://www.samsung.com/be_fr/support">www.samsung.com/be_fr/support</a>
NETHERLANDS	088 90 90100	<a href="http://www.samsung.com/nl/support">www.samsung.com/nl/support</a>
BELGIUM	02-201-24-18	<a href="http://www.samsung.com/be/support">www.samsung.com/be/support</a> (Dutch) <a href="http://www.samsung.com/be_fr/support">www.samsung.com/be_fr/support</a> (French)
NORWAY	21629099	<a href="http://www.samsung.com/no/support">www.samsung.com/no/support</a>
DENMARK	707 019 70	<a href="http://www.samsung.com/dk/support">www.samsung.com/dk/support</a>
FINLAND	030-6227 515	<a href="http://www.samsung.com/fi/support">www.samsung.com/fi/support</a>
SWEDEN	0771-400 300	<a href="http://www.samsung.com/se/support">www.samsung.com/se/support</a>
AUSTRIA	0800 72 67 864 (0800-SAMSUNG)	<a href="http://www.samsung.com/at/support">www.samsung.com/at/support</a>
SWITZERLAND	0800 726 786	<a href="http://www.samsung.com/ch/support">www.samsung.com/ch/support</a> (German) <a href="http://www.samsung.com/ch_fr/support">www.samsung.com/ch_fr/support</a> (French)
HUNGARY	0680SAMSUNG (0680-726-7864)	<a href="http://www.samsung.com/hu/support">www.samsung.com/hu/support</a>
CZECH	800 - SAMSUNG (800-726786)	<a href="http://www.samsung.com/cz/support">www.samsung.com/cz/support</a>
SLOVAKIA	0800 - SAMSUNG (0800-726 786)	<a href="http://www.samsung.com/sk/support">www.samsung.com/sk/support</a>
CROATIA	072 726 786	<a href="http://www.samsung.com/hr/support">www.samsung.com/hr/support</a>
BOSNIA	055 233 999	<a href="http://www.samsung.com/ba/support">www.samsung.com/ba/support</a>
North Macedonia	023 207 777	<a href="http://www.samsung.com/mk/support">www.samsung.com/mk/support</a>
MONTENEGRO	020 405 888	<a href="http://www.samsung.com/support">www.samsung.com/support</a>
SLOVENIA	080 697 267 (brezplačna številka)	<a href="http://www.samsung.com/si/support">www.samsung.com/si/support</a>
SERBIA	011 321 6899	<a href="http://www.samsung.com/rs/support">www.samsung.com/rs/support</a>
KOSOVO	038 40 30 90	<a href="http://www.samsung.com/support">www.samsung.com/support</a>
ALBANIA	045 620 202	<a href="http://www.samsung.com/al/support">www.samsung.com/al/support</a>
BULGARIA	0800 111 31 - Безплатен за всички оператори *3000 - Цена на един градски разговор или според тарифата на мобилният оператор 09:00 до 18:00 - Понеделник до Петък	<a href="http://www.samsung.com/bg/support">www.samsung.com/bg/support</a>
ROMANIA	0800872678 - Apel gratuit *8000 - Apel tarifat în rețea Program Call Center Luni - Vineri: 9 AM - 6 PM	<a href="http://www.samsung.com/ro/support">www.samsung.com/ro/support</a>
ITALIA	800-SAMSUNG (800.7267864)	<a href="http://www.samsung.com/it/support">www.samsung.com/it/support</a>
CYPRUS	8009 4000 only from landline, toll free	<a href="http://www.samsung.com/gr/support">www.samsung.com/gr/support</a>
GREECE	80111-SAMSUNG (80111 726 7864) only from land line (+30) 210 6897691 from mobile and land line	
POLAND	801-172-678* * (opłata według taryfy operatora)	<a href="http://www.samsung.com/pl/support/">http://www.samsung.com/pl/support/</a>
LITHUANIA	8-800-77777	<a href="http://www.samsung.com/lt/support">www.samsung.com/lt/support</a>
LATVIA	8000-7267	<a href="http://www.samsung.com/lv/support">www.samsung.com/lv/support</a>
ESTONIA	800-7267	<a href="http://www.samsung.com/ee/support">www.samsung.com/ee/support</a>
UKRAINE	0-800-502-000	<a href="http://www.samsung.com/ua/support">www.samsung.com/ua/support</a>
MOLDOVA	+373-22-667-400	<a href="http://www.samsung.com/ua/support/moldova">www.samsung.com/ua/support/moldova</a>